

# 演武順一覧

# 第43回全国高等学校空手道選抜大会

令和6年3月24～26日

広島県立総合体育館

## 女子個人形

### ROUND1-G1

演武順	名 前	所 属	形No	形名
1	横井 歩夢	東海・愛知県・東邦		
2	三浦 咲希	関東北・栃木県・作新学院		
3	永井 天舞	推薦・山梨県・日本航空		
4	竹本 帆花	中国・広島県・県立西条農業		
5	北村 華桜里	近畿・大阪府・城南学園		
6	光武 花	四国・香川県・高松中央		
7	佐藤 妃愛	九州南・大分県・県立大分南		
8	宮崎 祥歩	九州北・佐賀県・龍谷		
9	宮崎 灯彩	東北・秋田県・県立秋田工業		

### ROUND1-G2

演武順	名 前	所 属	形No	形名
1	鎌田 海憂	北海道・北海道・北海道科学大学		
2	高橋 亜仁香	関東北・群馬県・ぐんま国際アカデミー		
3	堀 暖	推薦・東京都・八雲学園		
4	伊藤 妃奈乃	開催地・広島県・広島国際学院		
5	中谷 光	推薦・大阪府・浪速		
6	濱松 杏	共催地・徳島県・県立小松島西		
7	佐藤 小春	東海・静岡県・御殿場西		
8	林 柚希	北信越・石川県・小松大谷		
9	岡部 心愛	東北・青森県・青森明の星		

# 演武順一覽

# 第43回全国高等学校空手道選抜大会

令和6年3月24～26日

広島県立総合体育館

## 女子個人形

### ROUND1-G3

演武順	名 前	所 属	形No	形名
1	細川 愛実	北海道・北海道・北海道帯広農業		
2	古高 麗	共催地・香川県・高松中央		
3	宇根田 季	推薦・京都府・華頂女子		
4	岡本 祥	共催地・岡山県・おかやま山陽		
5	矢野 杏純	近畿・大阪府・城南学園		
6	荒木 美琴	関東南・千葉県・秀明八千代		
7	高野澤 樹里	関東北・茨城県・東洋大学附属牛久		
8	小金丸 和心	九州北・福岡県・博多		
9	天谷 果愛	北信越・富山県・富山中部		

### ROUND1-G4

演武順	名 前	所 属	形No	形名
1	森 唯稀	近畿・兵庫県・東洋大学附属姫路		
2	平田 彩華	九州南・沖縄県・県立普天間		
3	辻 陽麻莉	東海・三重県・県立四日市商業		
4	川本 愛桜	関東南・山梨県・日本航空		
5	遠藤 涼	東北・福島県・尚志		
6	小林 歩楓	共催地・島根県・浜田		
7	上甲 羽菜	共催地・高知県・県立宿毛工業		
8	安川 佑菜	共催地・山口県・下関国際		
9	栗原 遥	関東北・埼玉県・埼玉栄		

# 演武順一覽

# 第43回全国高等学校空手道選抜大会

令和6年3月24～26日

広島県立総合体育館

## 女子個人形

### ROUND1-G5

演武順	名 前	所 属	形No	形名
1	岡村 愛皇	中国・山口県・宇部鴻城		
2	田中 来夢	近畿・兵庫県・県立兵庫工業		
3	井上 璃音	関東北・埼玉県・埼玉栄		
4	内間 優凜	九州南・沖縄県・県立前原		
5	橋本 栞奈	九州北・熊本県・文徳		
6	高橋 琴音	共催地・鳥取県・県立境		
7	酒井 春姫	東海・静岡県・御殿場西		
8	榊原 由依	推薦・山梨県・日本航空		
9	松矢 桜子	共催地・愛媛県・県立今治西		

### ROUND1-G6

演武順	名 前	所 属	形No	形名
1	山口 寧々	北海道・北海道・北海道恵庭南		
2	石塚 美沙綺	推薦・茨城県・県立牛久栄進		
3	小林 実紗	関東南・東京都・八雲学園		
4	橋本 怜奈	中国・山口県・高水		
5	上垣 実聖	推薦・兵庫県・夙川		
6	高田 あずさ	推薦・香川県・高松中央		
7	石井 小蒔	九州北・長崎県・九州文化学園		
8	後藤 きらら	東北・山形県・県立天童		
9	横矢 優月	北信越・石川県・小松大谷		

# 演武順一覧

# 第43回全国高等学校空手道選抜大会

令和6年3月24～26日

広島県立総合体育館

## 女子個人形

### ROUND1-G7

演武順	名 前	所 属	形No	形名
1	高塚 彩夏	東海・静岡県・常葉大菊川高校		
2	片山 璃夢	四国・徳島県・県立小松島西		
3	平島 夏帆	関東南・神奈川県・横浜創学館		
4	佐々木 絵梨	開催地・広島県・広島国際学院		
5	森 絢愛	近畿・大阪府・大阪学芸		
6	多田 菜々美	関東南・千葉県・秀明八千代		
7	橋本 愛菜	関東北・群馬県・県立高崎商業		
8	吉村 栞奈	九州南・鹿児島県・鹿児島第一		
9	笹原 のどか	東北・山形県・酒田南		

### ROUND1-G8

演武順	名 前	所 属	形No	形名
1	下田 留華	九州北・福岡県・筑紫女学園		
2	福岡 瑚心	四国・香川県・高松中央		
3	中井 綸紅	近畿・大阪府・城南学園		
4	池田 胡陽	中国・広島県・広島翔洋		
5	岸田 羽未	関東南・東京都・八雲学園		
6	村山 ほのか	推薦・群馬県・県立前橋工業		
7	林 亜美	九州南・鹿児島県・県立鹿児島南		
8	田原 和奏	北信越・富山県・桜井		

# 演武順一覧

# 第43回全国高等学校空手道選抜大会

令和6年3月24～26日

広島県立総合体育館

## 男子個人形

### ROUND1-G1

演武順	名 前	所 属	形No	形名
1	野田 陽都	九州北・福岡県・東福岡		
2	中川 漣	関東北・茨城県・水城		
3	前川 浩毅	共催地・徳島県・県立阿南光		
4	林 弘祐	北信越・富山県・高岡第一		
5	中尾 優太	共催地・鳥取県・鳥取城北		
6	玉手 一輝	東北・宮城県・宮城県村田		
7	増田 光途	関東南・千葉県・拓殖大学紅陵		
8	中島 汰尊	推薦・大阪府・浪速		
9	岡田 悠暉	中国・岡山県・県立倉敷南		
10	米原 良真	東海・岐阜県・済美		

### ROUND1-G2

演武順	名 前	所 属	形No	形名
1	黒田 杷琉	四国・香川県・高松中央		
2	北村 空大	東海・三重県・県立四日市工業		
3	得富 晃央	中国・山口県・下関国際		
4	巴 波矢斗	近畿・兵庫県・神港学園		
5	生駒 明日紀	関東南・山梨県・日本航空		
6	龍見 侑暁	推薦・群馬県・県立高崎商業		
7	スイスワヒュ カリア ラシット	九州北・熊本県・県立東稜		
8	荒川 大悟	推薦・鹿児島県・県立鹿屋		
9	池本 朝陽	北信越・石川県・小松大谷		
10	村上 泰都	北海道・北海道・北海道恵庭南		

# 演武順一覽

# 第43回全国高等学校空手道選抜大会

令和6年3月24～26日

広島県立総合体育館

## 男子個人形

### ROUND1-G3

演武順	名 前	所 属	形No	形名
1	長谷川 義仁	共催地・高知県・明德義塾		
2	杉山 悠大	東海・静岡県・浜松開誠館		
3	栗原 怜之	推薦・山口県・下関国際		
4	新山 裕陽弥	近畿・大阪府・浪速		
5	杉野 琉輝	関東南・東京都・世田谷学園		
6	北村 優英	推薦・埼玉県・埼玉栄		
7	破戸 峻佑	九州北・長崎県・九州文化学園		
8	伊波 隼希	九州南・沖縄県・県立普天間		
9	門馬 永遠	東北・福島県・学法福島		
10	秦野 航	北海道・北海道・北海道恵庭南		

### ROUND1-G4

演武順	名 前	所 属	形No	形名
1	永渕 倅弥	九州北・佐賀県・龍谷		
2	玉城 瑠人	開催地・広島県・広島国際学院		
3	不知 迅	推薦・静岡県・常葉大菊川高校		
4	田井 滉泰	近畿・大阪府・大阪学芸		
5	小瀧 一虎	関東南・神奈川県・横浜創学館		
6	藤野 蓮	関東北・埼玉県・栄北		
7	竹崎 紘正	四国・高知県・県立高知工業		
8	コリンズ ショーダン 琉太	九州南・沖縄県・県立前原		
9	金谷 月輝	北信越・長野県・松本第一		

# 演武順一覽

# 第43回全国高等学校空手道選抜大会

令和6年3月24～26日

広島県立総合体育館

## 男子個人形

### ROUND1-G5

演武順	名 前	所 属	形No	形名
1	山本 煌真	九州北・福岡県・博多		
2	山本 晴也	推薦・静岡県・浜松開誠館		
3	野村 俊貴	共催地・山口県・高水		
4	毛利 瑛	東海・岐阜県・鶯谷		
5	新形 駿介	近畿・大阪府・浪速		
6	大原 健太	推薦・東京都・世田谷学園		
7	原澤 匠	関東北・群馬県・東京農業大学第二		
8	篠原 至成	共催地・愛媛県・松山中央		
9	佐藤 大輔	東北・福島県・帝京安積		
10	葛西 修真	北海道・北海道・北海道恵庭南		

### ROUND1-G6

演武順	名 前	所 属	形No	形名
1	芹沢 奏音	推薦・静岡県・御殿場西		
2	辻 旺伽	共催地・岡山県・倉敷		
3	鶴 大雅	九州北・福岡県・市立久留米商業		
4	山本 勘太	関東北・埼玉県・埼玉栄		
5	古瀬 葉琉	近畿・大阪府・大阪学芸		
6	横澤 亜貴斗	北信越・長野県・松本第一		
7	本多 柊翔	関東南・東京都・世田谷学園		
8	井上 耀太	開催地・広島県・近畿大学附属広島福山		
9	宮武 正虎	共催地・香川県・県立多度津		
10	福永 雅也	九州南・鹿児島県・鹿児島城西		

# 演武順一覽

# 第43回全国高等学校空手道選抜大会

令和6年3月24～26日

広島県立総合体育館

## 男子個人形

### ROUND1-G7

演武順	名 前	所 属	形No	形名
1	国吉 宗真	九州南・沖縄県・県立普天間		
2	今 勇絆	推薦・静岡県・御殿場西		
3	仲川 竣	中国・山口県・下関国際		
4	藤 志門	近畿・大阪府・大阪学芸		
5	石川 大雅	推薦・神奈川県・横浜創学館		
6	須佐 健太	関東北・群馬県・県立前橋工業		
7	一木 汰成	推薦・福岡県・東福岡		
8	宮西 騎聖	北信越・石川県・小松大谷		
9	後藤 零偉	東北・宮城県・仙台育英学園		
10	山口 拓海	北海道・北海道・北海道恵庭南		

### ROUND1-G8

演武順	名 前	所 属	形No	形名
1	奥村 宗司	推薦・大阪府・大阪学芸		
2	浅野 海心	共催地・島根県・松江南		
3	村越 冬空	関東南・千葉県・秀明八千代		
4	小谷 昊輝	中国・広島県・広島翔洋		
5	新藤 蒼也	関東北・栃木県・宇都宮短期大学附属		
6	羽田野 礼凱	九州南・大分県・県立大分南		
7	内藤 新	四国・高知県・明德義塾		
8	櫻井 凜	東北・宮城県・宮城県工業		
9	一木 咲太	東海・静岡県・御殿場西		



# 演武順一覽

第43回全国高等学校空手道選抜大会

令和6年3月24～26日

広島県立総合体育館

## 女子団体形

### ROUND1-G1

演武順	名 前	所 属	形No	形名
1	日本航空	関東南・山梨県		
2	学法福島	東北・福島県		
3	県立普天間	九州南・沖縄県		
4	高松中央	四国・香川県		
5	東大阪大学敬愛	近畿・大阪府		
6	岡山工業	中国・岡山県		
7	高崎商科大学附属	関東北・群馬県		
8	北海道札幌北	北海道・北海道		

### ROUND1-G2

演武順	名 前	所 属	形No	形名
1	県立佐世保北	九州北・長崎県		
2	高岡第一	北信越・富山県		
3	栄北	関東北・埼玉県		
4	神港学園	近畿・兵庫県		
5	広島国際学院	開催地・広島県		
6	松山中央	共催地・愛媛県		
7	八雲学園	関東南・東京都		

# 演武順一覽

第43回全国高等学校空手道選抜大会

令和6年3月24～26日

広島県立総合体育館

## 女子団体形

### ROUND1-G3

演武順	名 前	所 属	形No	形名
1	県立天童	東北・山形県		
2	浜松開誠館	東海・静岡県		
3	県立德之島	九州南・鹿児島県		
4	城南学園	近畿・大阪府		
5	岡山学芸館	中国・岡山県		
6	県立小松島西	共催地・徳島県		
7	北海道科学大学	北海道・北海道		

### ROUND1-G4

演武順	名 前	所 属	形No	形名
1	筑紫女学園	九州北・福岡県		
2	松本第一	北信越・長野県		
3	県立大分南	九州南・大分県		
4	京都精華学園	近畿・京都府		
5	県立岡山朝日	中国・岡山県		
6	作新学院	関東北・栃木県		
7	横浜創学館	関東南・神奈川県		

# 演武順一覽

第43回全国高等学校空手道選抜大会

令和6年3月24～26日

広島県立総合体育館

## 女子団体形

### ROUND1-G5

演武順	名 前	所 属	形No	形名
1	市立久留米商業	九州北・福岡県		
2	小松大谷	北信越・石川県		
3	聖和学園	東北・宮城県		
4	古河第一	関東北・茨城県		
5	京都両洋	近畿・京都府		
6	松江南	共催地・島根県		
7	東九州龍谷	九州南・大分県		
8	東海大学付属静岡翔洋	東海・静岡県		

### ROUND1-G6

演武順	名 前	所 属	形No	形名
1	博多	九州北・福岡県		
2	法政大学第二	関東南・神奈川県		
3	県立前橋工業	関東北・群馬県		
4	大阪学芸	推薦・大阪府		
5	宇部鴻城	共催地・山口県		
6	県立高知工業	四国・高知県		
7	北海道恵庭南	北海道・北海道		

# 演武順一覧

第43回全国高等学校空手道選抜大会

令和6年3月24～26日

広島県立総合体育館

## 女子団体形

### ROUND1-G7

演武順	名 前	所 属	形No	形名
1	長野県飯田風越	夢・きぼう・長野県		
2	県立浦添	九州南・沖縄県		
3	埼玉栄	関東北・埼玉県		
4	県立伊丹北	夢・きぼう・兵庫県		
5	おかやま山陽	共催地・岡山県		
6	県立徳島北	共催地・徳島県		
7	青森明の星	東北・青森県		

### ROUND1-G8

演武順	名 前	所 属	形No	形名
1	九州文化学園	九州北・長崎県		
2	桜井	北信越・富山県		
3	秀明八千代	関東南・千葉県		
4	東洋大学附属姫路	近畿・兵庫県		
5	県立西条農業	開催地・広島県		
6	県立松山工業	共催地・愛媛県		
7	御殿場西	東海・静岡県		

# 演武順一覽

第43回全国高等学校空手道選抜大会

令和6年3月24～26日

広島県立総合体育館

## 男子団体形

### ROUND1-G1

演武順	名 前	所 属	形No	形名
1	博多	九州北・福岡県		
2	県立普天間	九州南・沖縄県		
3	岡山学芸館	中国・岡山県		
4	県立城南	共催地・徳島県		
5	米子工業高専	共催地・鳥取県		
6	北海道恵庭南	北海道・北海道		
7	秀明八千代	関東南・千葉県		
8	大阪学芸	推薦・大阪府		

### ROUND1-G2

演武順	名 前	所 属	形No	形名
1	水城	関東北・茨城県		
2	松江南	共催地・島根県		
3	京都精華学園	近畿・京都府		
4	県立大分南	九州南・大分県		
5	新潟第一	北信越・新潟県		
6	御殿場西	東海・静岡県		
7	東北学院	東北・宮城県		

# 演武順一覧

第43回全国高等学校空手道選抜大会

令和6年3月24～26日

広島県立総合体育館

## 男子団体形

### ROUND1-G3

演武順	名 前	所 属	形No	形名
1	松本第一	北信越・長野県		
2	大阪商業大学	近畿・大阪府		
3	下関国際	共催地・山口県		
4	県立浦添	九州南・沖縄県		
5	明德義塾	共催地・高知県		
6	日本航空	関東南・山梨県		
7	学法福島	東北・福島県		
8	済美	東海・岐阜県		

### ROUND1-G4

演武順	名 前	所 属	形No	形名
1	県立東稜	九州北・熊本県		
2	広島国際学院	中国・広島県		
3	県立小野	夢・きぼう・兵庫県		
4	高松中央	四国・香川県		
5	拓殖大学紅陵	関東南・千葉県		
6	栄北	関東北・埼玉県		
7	北海道帯広農業	北海道・北海道		

# 演武順一覽

第43回全国高等学校空手道選抜大会

令和6年3月24～26日

広島県立総合体育館

## 男子団体形

### ROUND1-G5

演武順	名 前	所 属	形No	形名
1	敦賀気比	北信越・福井県		
2	神戸第一	近畿・兵庫県		
3	県立西条農業	開催地・広島県		
4	東九州龍谷	夢・きぼう・大分県		
5	松山中央	共催地・愛媛県		
6	県立佐世保北	九州北・長崎県		
7	帝京安積	東北・福島県		
8	北海道札幌手稲	北海道・北海道		

### ROUND1-G6

演武順	名 前	所 属	形No	形名
1	市立久留米商業	九州北・福岡県		
2	山口県鴻城	中国・山口県		
3	浪速	近畿・大阪府		
4	県立高知工業	四国・高知県		
5	横浜創学館	推薦・神奈川県		
6	小松大谷	北信越・石川県		
7	埼玉栄	関東北・埼玉県		

# 演武順一覽

第43回全国高等学校空手道選抜大会

令和6年3月24～26日

広島県立総合体育館

## 男子団体形

### ROUND1-G7

演武順	名 前	所 属	形No	形名
1	高岡第一	北信越・富山県		
2	神港学園	近畿・兵庫県		
3	広島翔洋	開催地・広島県		
4	県立前原	九州南・沖縄県		
5	世田谷学園	関東南・東京都		
6	東福岡	九州北・福岡県		
7	高崎商科大学附属	関東北・群馬県		
8	浜松開誠館	東海・静岡県		

### ROUND1-G8

演武順	名 前	所 属	形No	形名
1	山梨学院	関東南・山梨県		
2	おかやま山陽	共催地・岡山県		
3	関西大学第一	近畿・大阪府		
4	県立コザ	九州南・沖縄県		
5	県立多度津	共催地・香川県		
6	県立高崎商業	関東北・群馬県		
7	仙台育英学園	東北・宮城県		



女子個人組手— 4 8 k g

1R 2R 3R SF F SF 3R 2R 1R

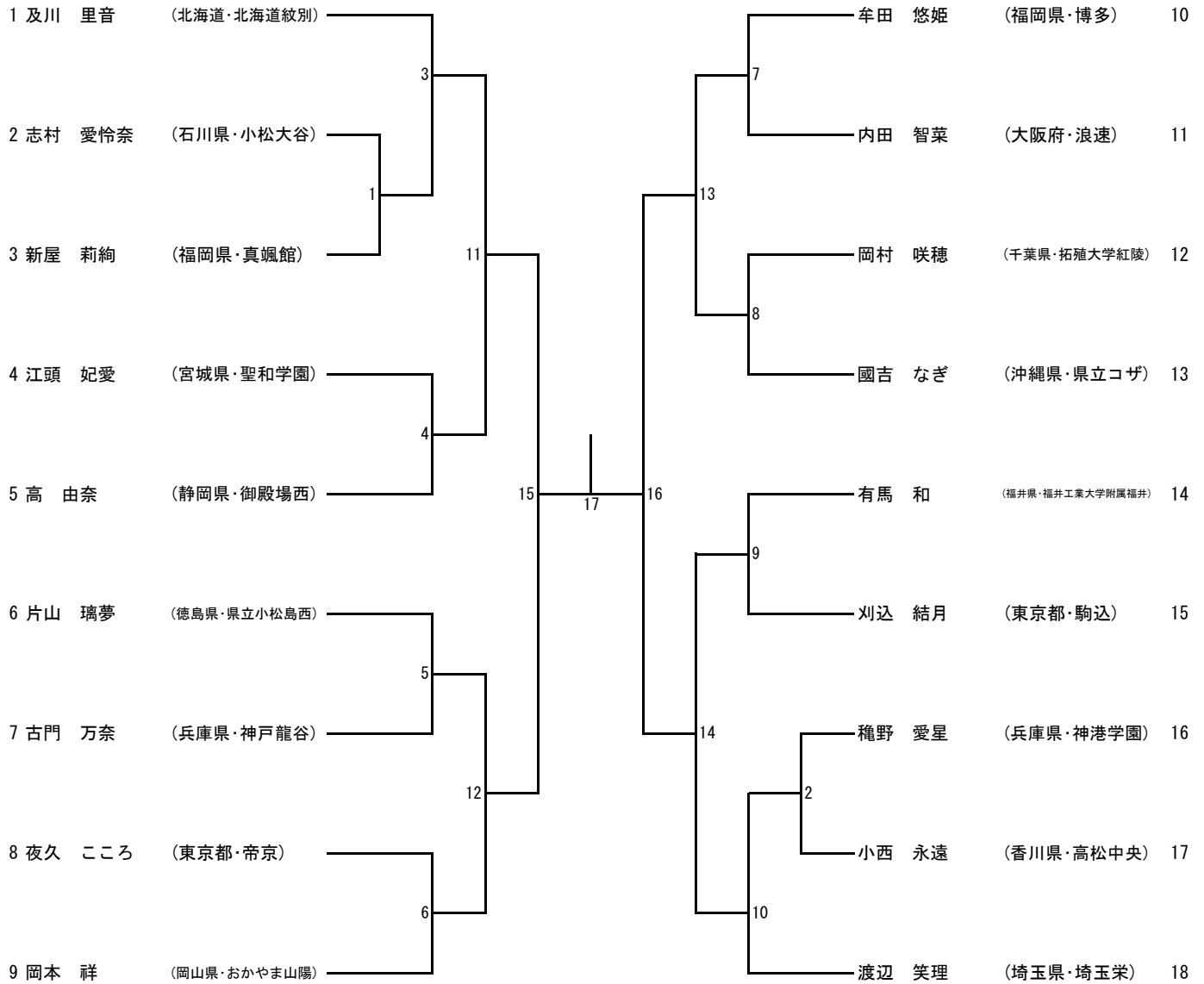

女子個人組手—53kg

1R 2R 3R SF F SF 3R 2R 1R

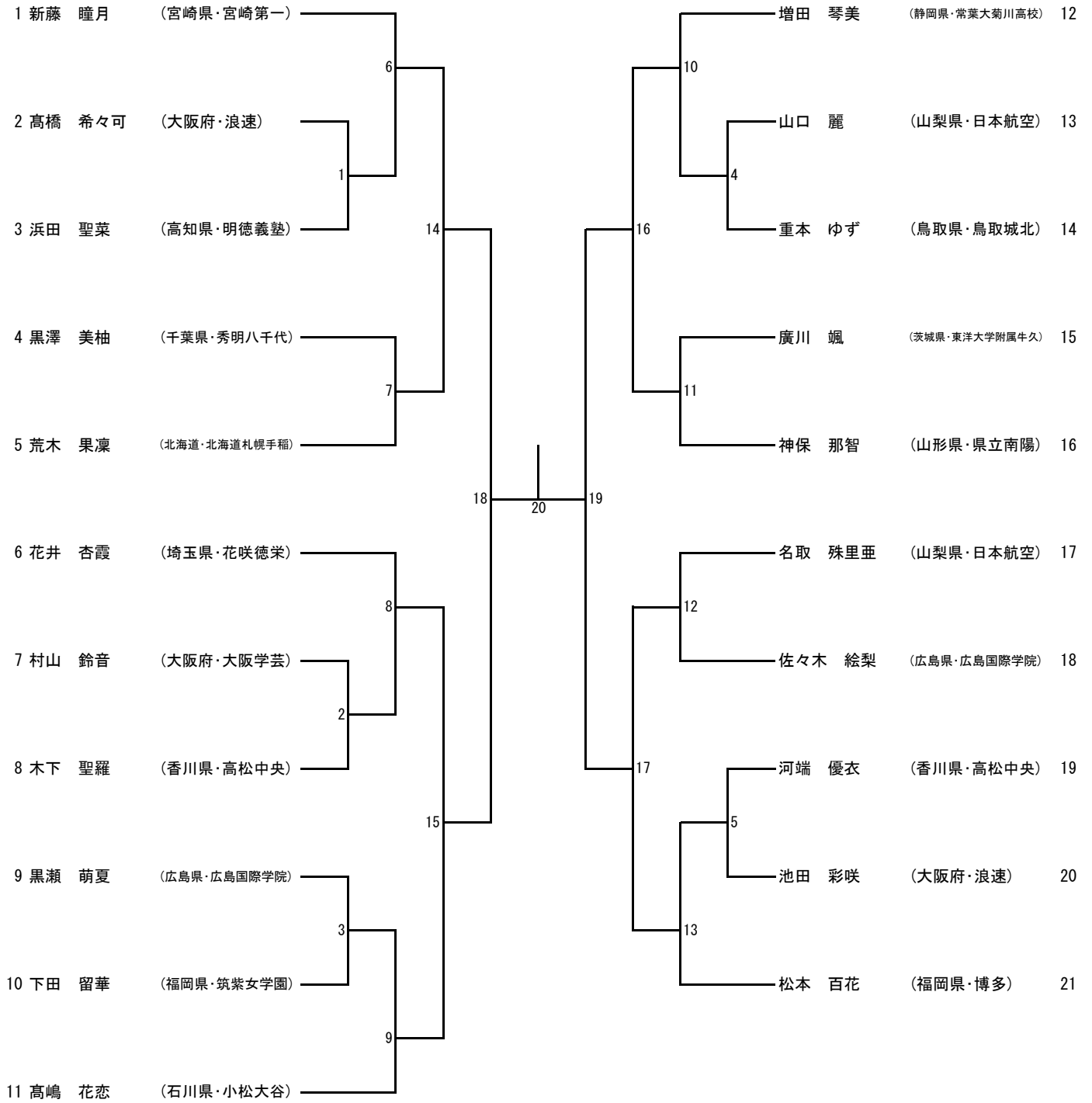

女子個人組手 - 59kg

1R 2R 3R SF F SF 3R 2R 1R

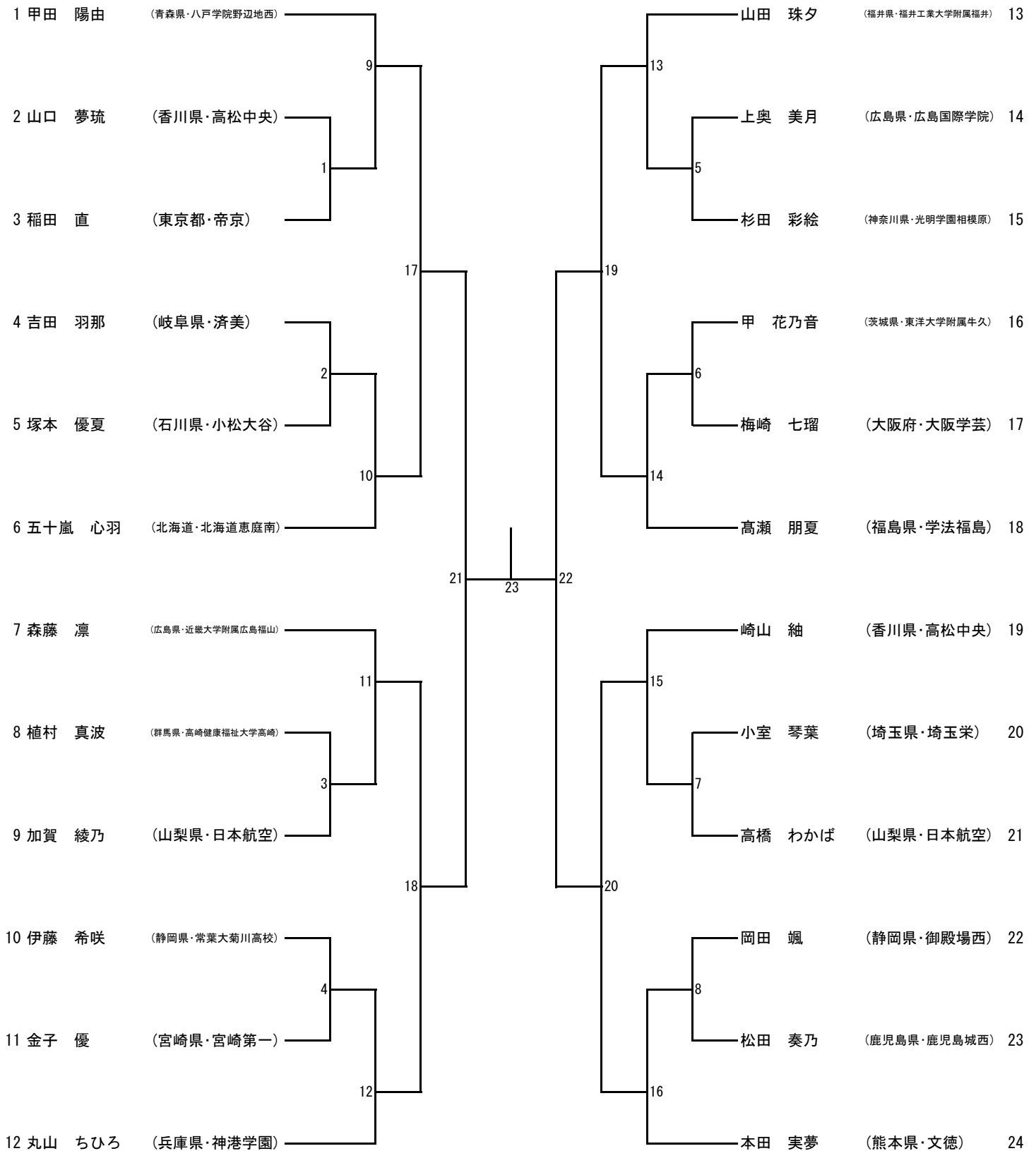

女子個人組手—66kg

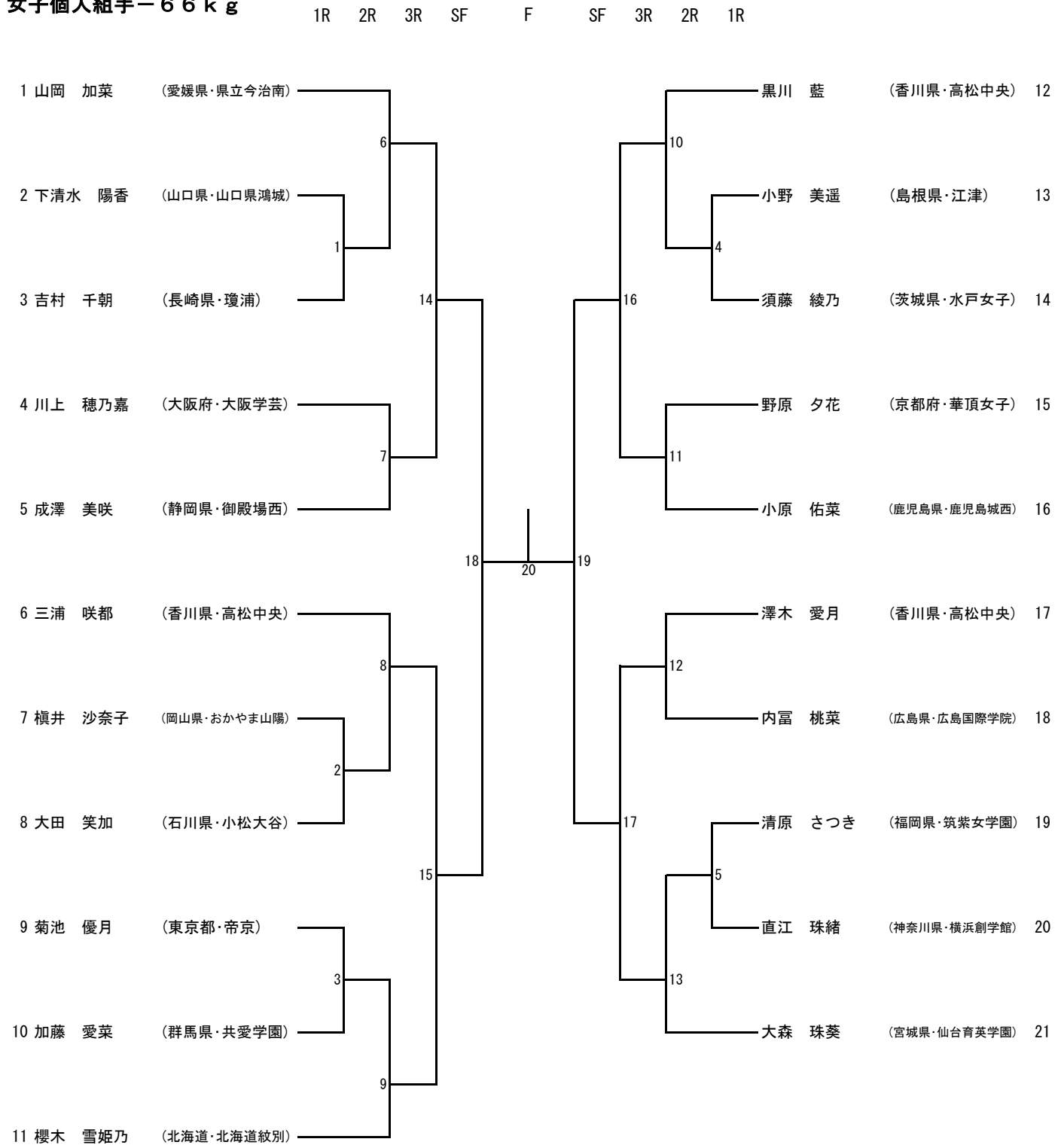

女子個人組手+66kg

1R 2R SF F SF 2R 1R

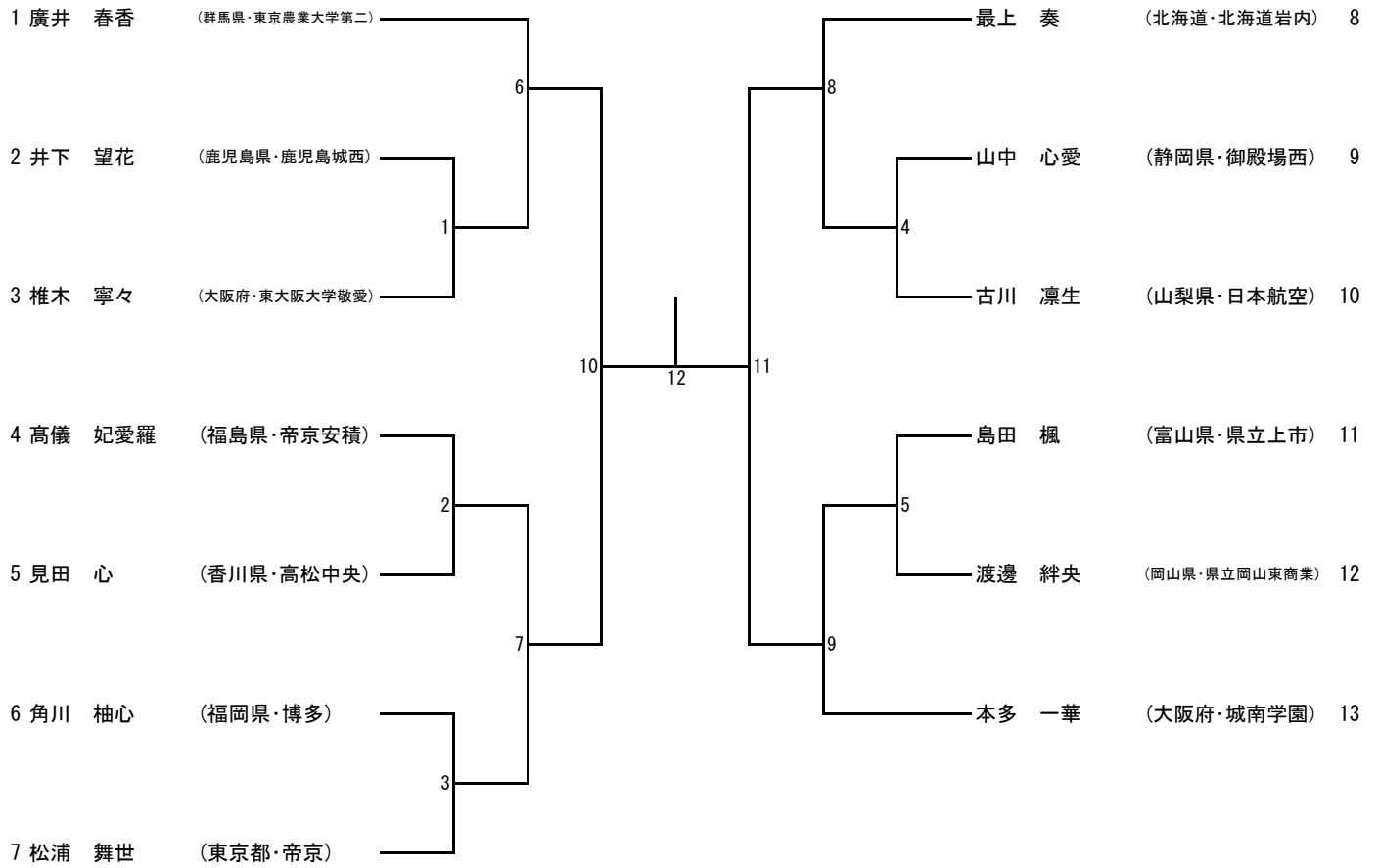

男子個人組手 - 55kg

1R 2R 3R SF F SF 3R 2R 1R

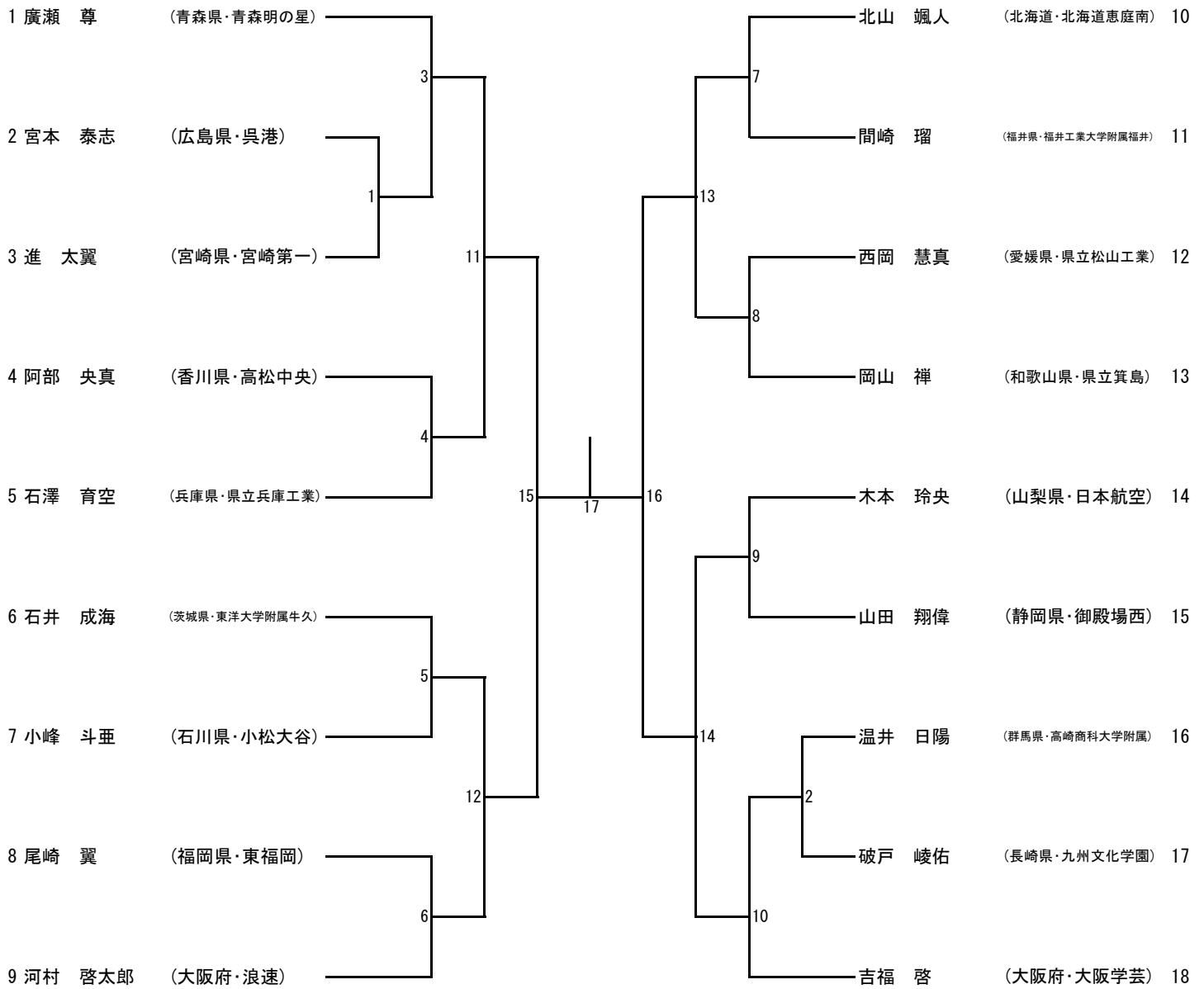

男子個人組手 - 61kg

1R 2R 3R SF F SF 3R 2R 1R

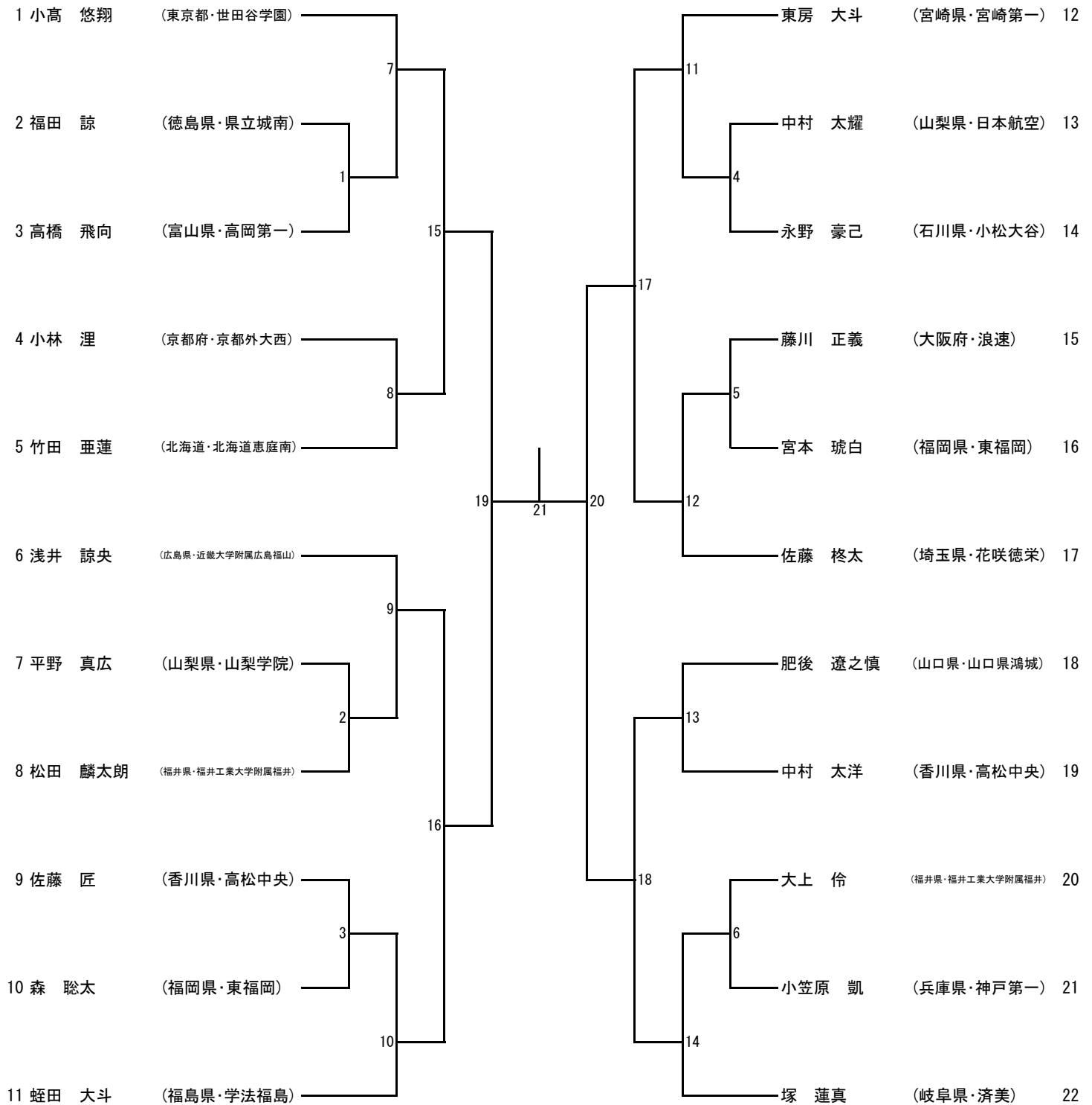

男子個人組手 - 68kg

1R 2R 3R SF F SF 3R 2R 1R

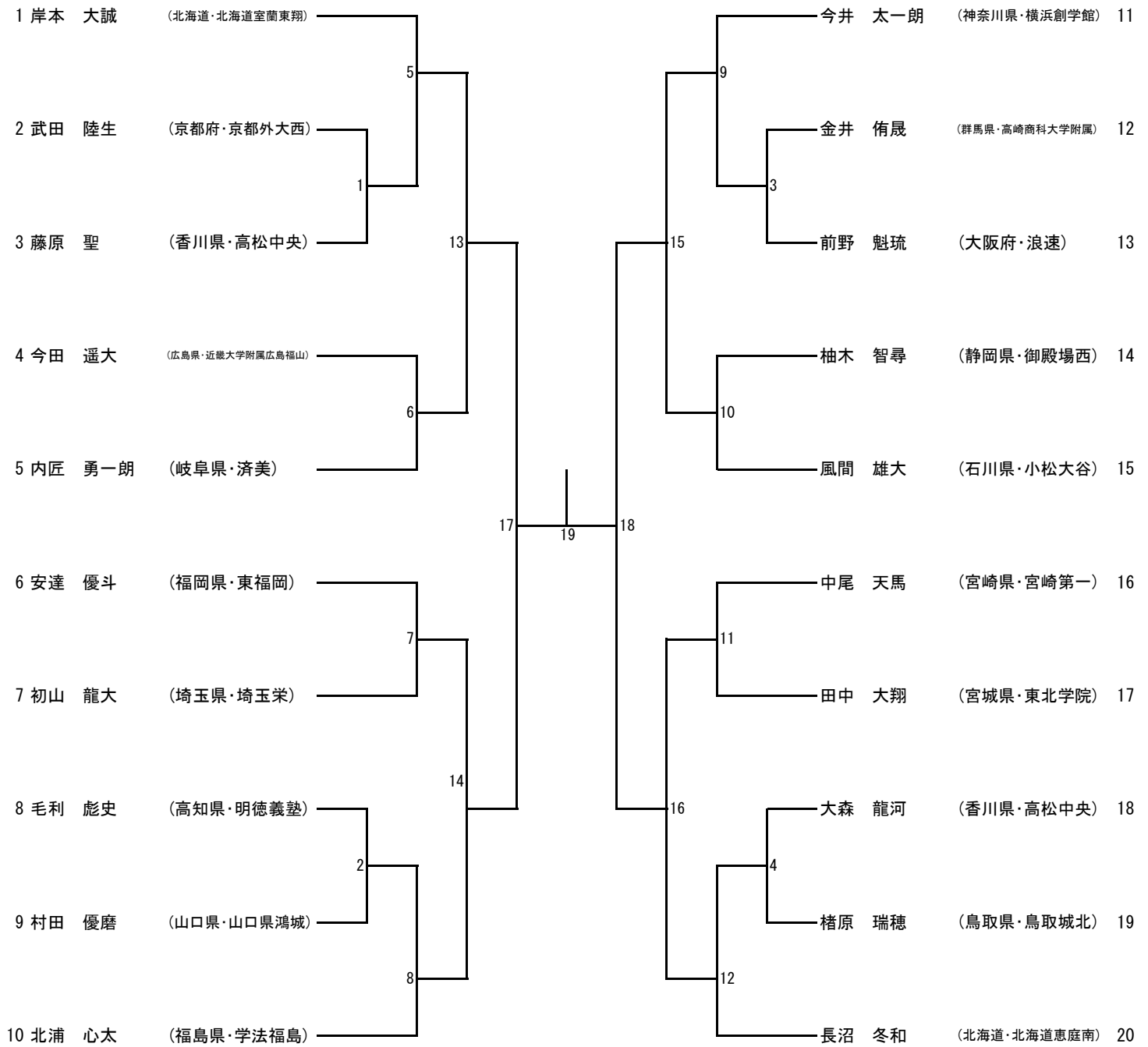



男子個人組手—76kg

1R 2R 3R SF F SF 3R 2R 1R

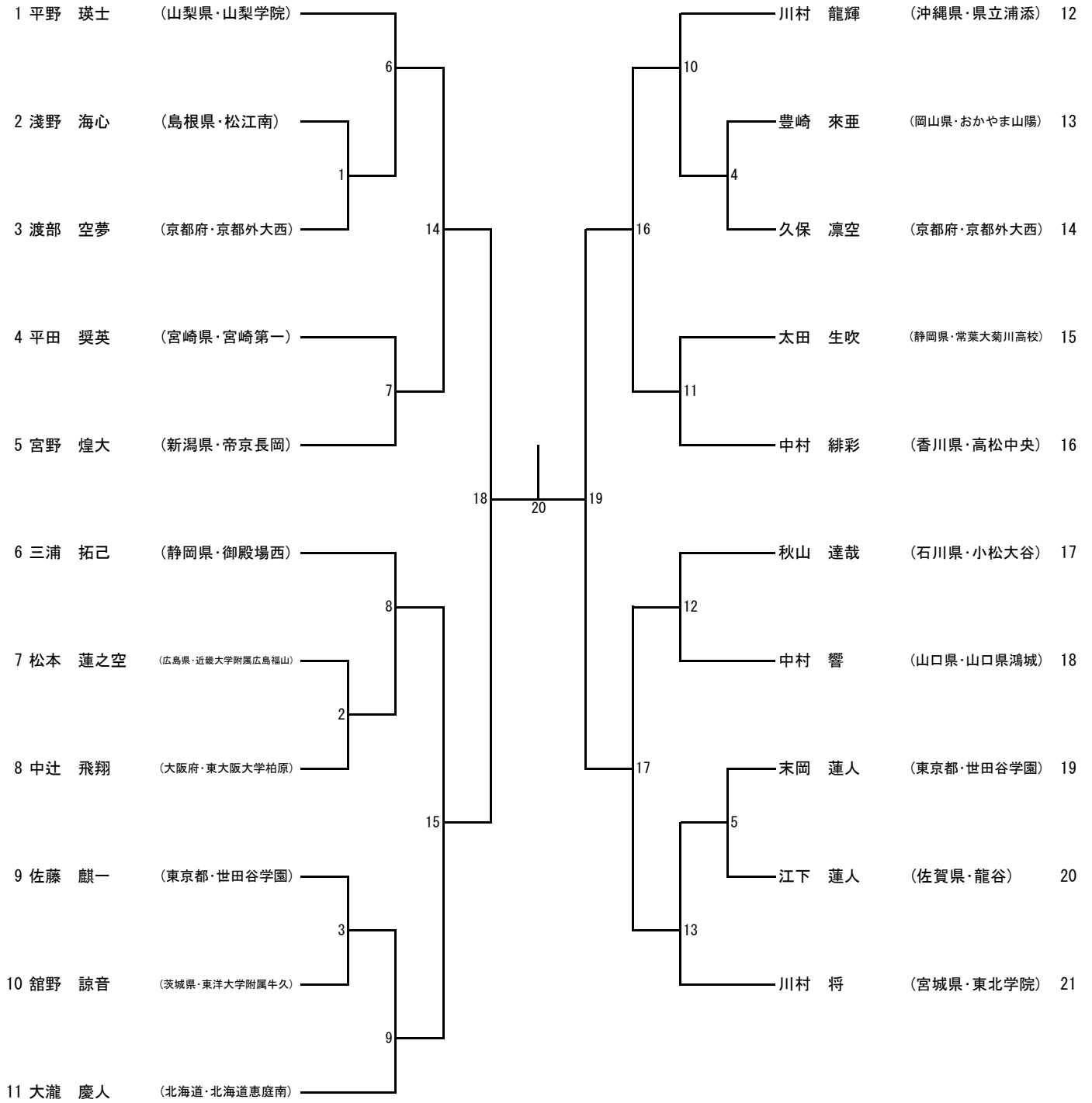

男子個人組手+76kg

1R 2R SF F SF 2R 1R

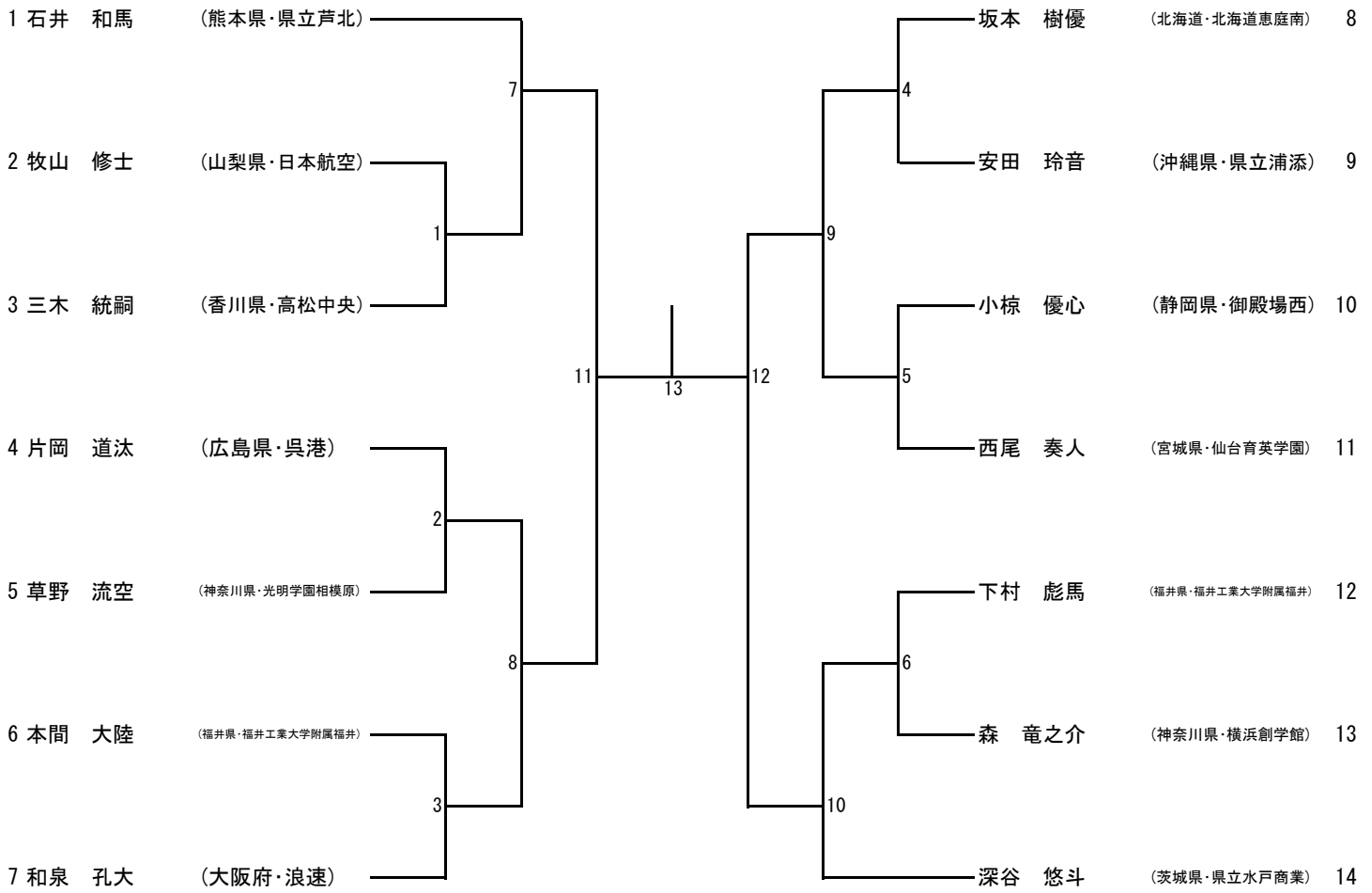

女子団体組手(3人制)

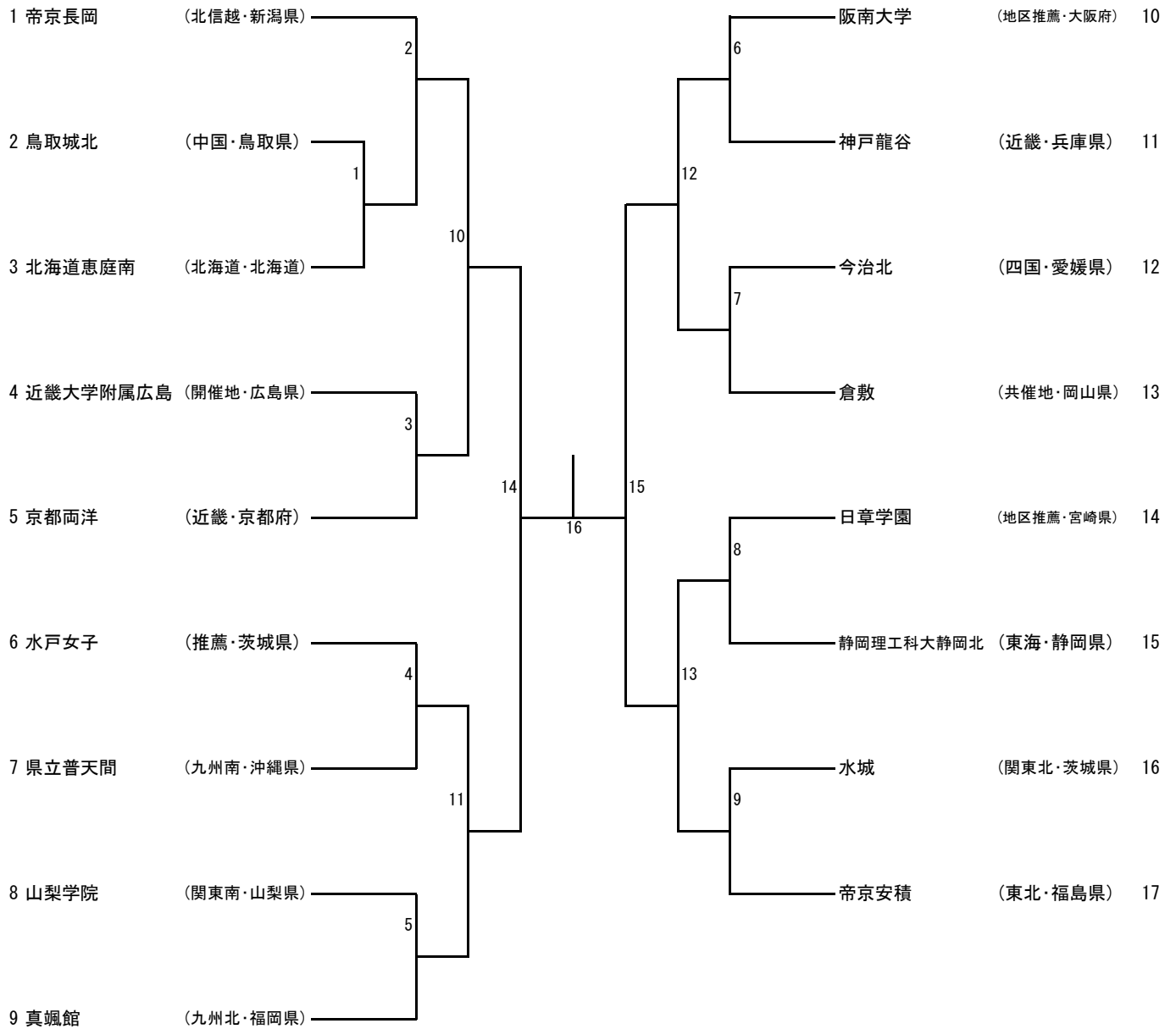

男子団体組手(3人制)

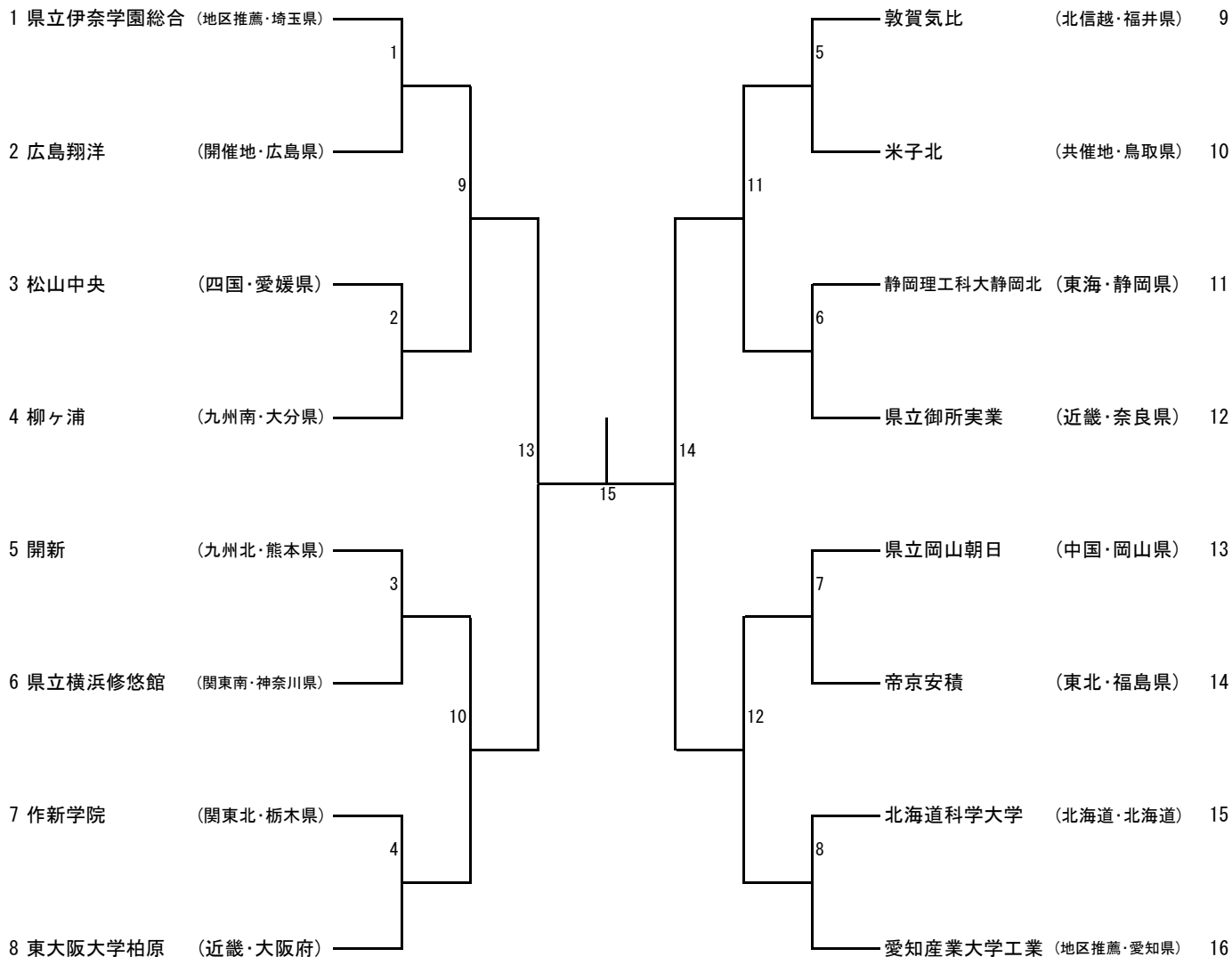

女子団体組手(5人制)

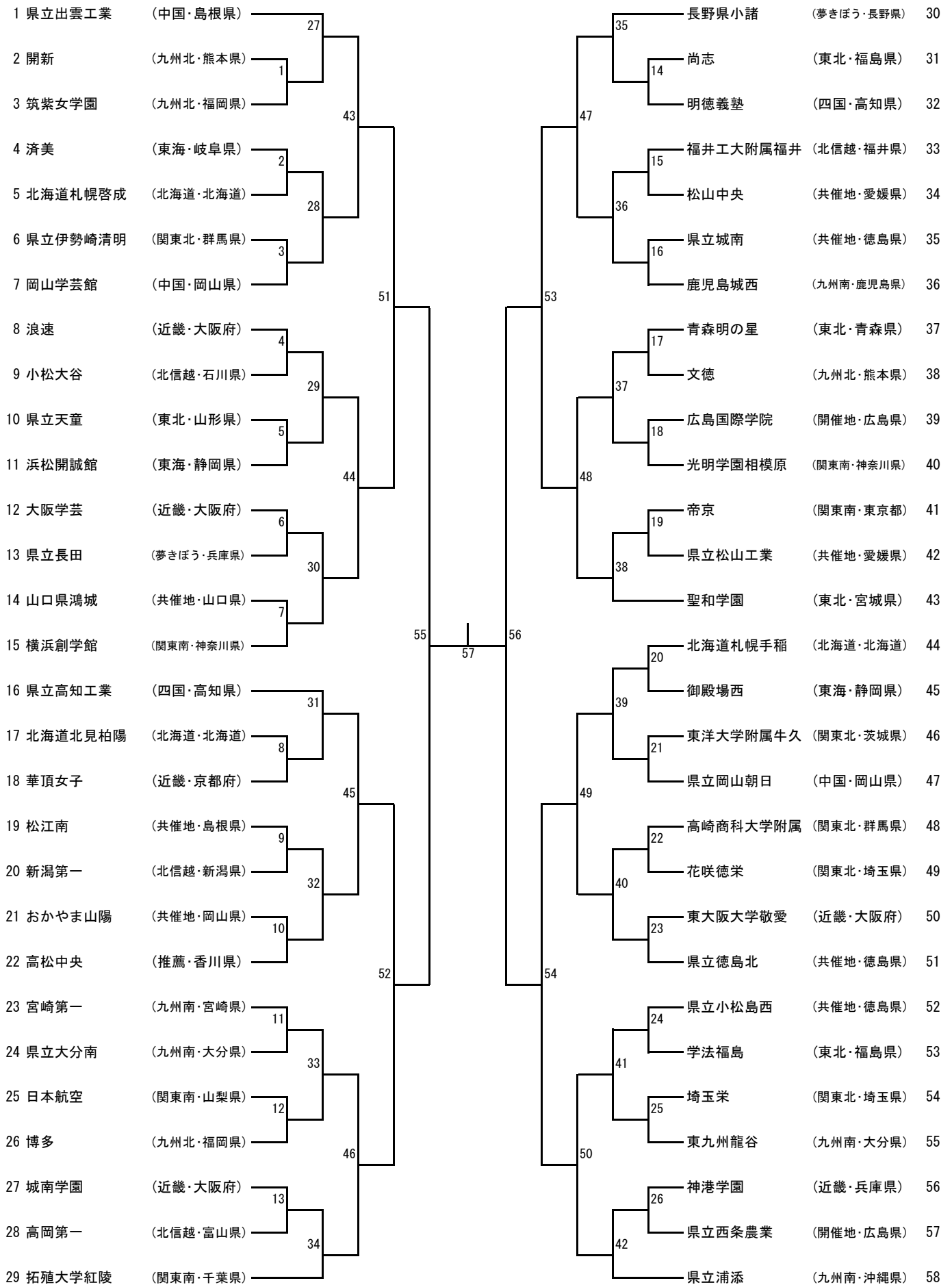

男子団体組手(5人制)

