

平成30年度

第45回 宮崎県高等学校総合体育大会  
第45回 空手道競技大会

第45回 全国高等学校総合体育大会空手道競技大会予選会  
兼

第67回 全九州高等学校総合体育大会空手道競技大会予選会

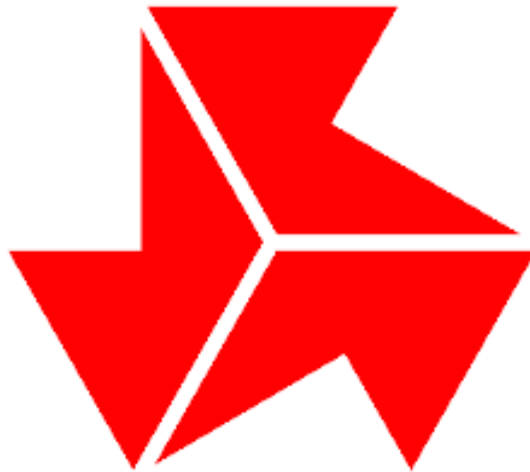

期 日 平成30年5月26日（土）～5月28日（月）

会 場 宮崎県立宮崎海洋高等学校

主 催 宮崎県高等学校体育連盟・宮崎県教育委員会

後 援 公益財団法人宮崎県体育協会・宮崎県空手道連盟

主 管 宮崎県高等学校体育連盟 空手道専門部

————— 開・閉開式次第 —————

開 会 式

5月26日(土)

1. 開会宣言
2. 国歌斉唱
3. 優勝旗返還
4. あいさつ
5. 選手宣誓
6. 審判長注意

閉 会 式

5月28日(月)

1. 成績発表
2. 表彰
3. 講評
4. 閉会宣言

————— 日 程 —————

	5月26日(土)	5月27日(日)	5月28日(月)
午 前		8時30分～ 監督会議 9時10分～ 1 男女形個人戦 (3位決定戦・決勝) 2 男女形団体戦 (1回戦～決勝)	8時30分～ 監督会議 9時10分～ 1 男女組手個人戦 (1回戦～3位決定戦)
午 後	12時40分～ 会場設営 13時30分～ 監督会議 14時00分～ 開会式 14時30分～ 1 男女形個人戦 (1回戦～準決勝)	3 男子組手団体戦 (1回戦～3位決定戦) 3 女子組手団体戦 (決勝リーグ)	13時～ 2 男女組手個人戦 (決勝) 3 男子組手団体戦 (決勝) 閉会式

試合の進行状況により、時間が変更する場合があります。

大会役員

名誉会長	佐藤彦空						
大会会長	内田信昭						
大会副会長	山口博範	戸高慶三	藤本 格	濱崎 敦	孝子孝浩	竹下弘一郎	
顧問	萩尾英司	川越良一	米丸麻貴生	竹下弘一郎	鍋倉幸一	深水憲一	田岡正和
参加加盟校校長	河野和久						
委員長	横山美和						
副委員長	村上貴志	宮本眞裕					
委員	田中真二	川口真紀	竹山信一郎	小坂康弘	高野茂嘉		
	松原康弘	山本栄嗣	鈴木康大	前田千明	近藤 献時	上水幸治	

競技役員

委員長	村上貴志						
副委員長	松原康弘						
委員	山本栄嗣	鈴木康大	前田千明	近藤 献時			
審判長	前田千明						
審判団	冨師幸一	小玉和清	井上利明	山本栄嗣	松川真也		
	鈴木康大	永島誠也					
	※県連派遣審判員については、別途コート割当を行う。						
進行	松原康弘						
記録・広報	重山智博	長友丈和	比江嶋啓	三浦雅憲	佐藤将太郎		
表彰・掲示	近藤献時	若松公一	川越宏之	日高美優			
会場	上水幸治						
接待	上田裕子	平 豊美					
救護	吉川教恵	古城由美					

# 【1】 男子形個人戦

コート	演武順	氏名	学校名	1回戦形名 (第一指定形)	1回戦	
					得点	順位
T1	1	三浦真碧	日向	セーパイ	20.20	
	2	関谷彩介	宮崎第一	カンクウダイ	21.50	1
	3	外山玲	日章学園	セーパイ	20.80	3
	4	谷口大玖	日南学園	セーパイ	20.90	2
	5	菊池陸斗	富島	セーパイ	20.75	4
	6	河添大地	小林秀峰	ジオン	棄権	
	7	中山秀斗	宮崎海洋	セイエンチン	20.25	
T2	1	外山響也	小林秀峰	ジオン	棄権	
	2	依崎寿弥	高鍋	ジオン	20.15	
	3	長曽我部南桜	富島	セーパイ	20.90	3
	4	宮元健斗	日南学園	セーパイ	21.20	2
	5	八頭司恭仁	宮崎第一	セーパイ	21.45	1
	6	土方渉平	日章学園	ジオン	20.40	4
	7	我那覇龍之介	宮崎海洋	バッサイダイ	20.10	

※同点の場合は再試合を行う(直前に演武した形でもよい)。

上が赤、下が青

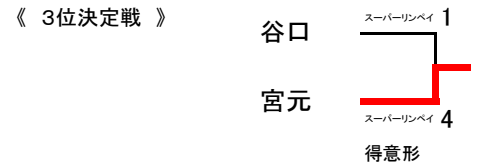
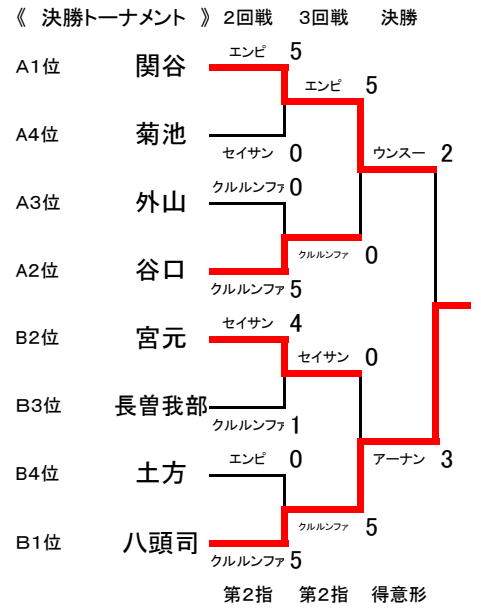

# 【2】 女子形個人戦

コート	演武順	氏名	学校名	1回戦形名 (第一指定形)	1回戦	
					得点	順位
T1	1	桐明三緒	宮崎第一	バッサイダイ	21.50	1
	2	谷口さくら	高鍋	ジオン	20.85	3
	3	大橋陽菜	都農	セーパイ	20.70	
	4	山本莉来	日章学園	バッサイダイ	20.25	
	5	佐藤美空	都城泉ヶ丘	セーパイ	21.40	2
	6	日高夏希	小林秀峰	ジオン	棄権	
	7	黒木愛華	日南学園	サイファ	棄権	
	8	椎原夢翔	延岡商業	セーパイ	20.80	4
	9	濱浪由起美	富島	セーパイ	20.45	
T2	1	幾田美佑	延岡商業	セーパイ	20.65	
	2	瀬川桃香	佐土原	セーパイ	棄権	
	3	森下留衣	富島	セーパイ	20.30	
	4	坂元梨緒	日南振徳	セーパイ	20.70	4
	5	柳田紗菜	延岡星雲	ジオン	20.90	3
	6	津波怜乃	都農	ジオン	20.05	
	7	中村友香	宮崎第一	バッサイダイ	21.35	1
	8	川添知恵子	宮崎海洋	バッサイダイ	20.35	
	9	綾部百香	日章学園	バッサイダイ	20.90	2
	10	佐藤安珠	高鍋	ジオン	19.50	

※同点の場合は再試合を行う(直前に演武した形でもよい)。

上が赤、下が青

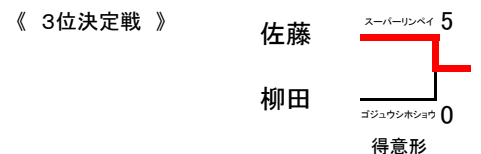
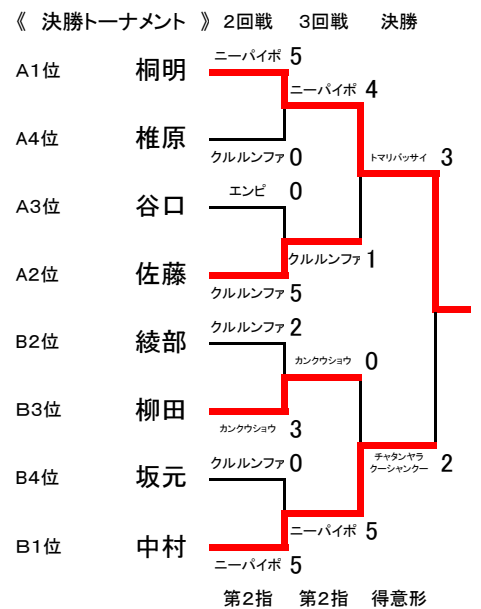

### 【3】 男子形団体戦

コート	演武順	学校名	1回戦形名 (第一指定形)	1回戦	
				得点	順位
T1	1	日章学園	セーパイ	20.70	3
	2	日南学園	セーパイ	21.25	2
	3	宮崎第一	ジオン	21.45	1
	4	宮崎海洋	セイエンチン	20.20	4

※同点の場合は再試合を行う(直前に演武した形でもよい)。

《 決勝トーナメント 》 上が赤、下が青  
2回戦 決勝

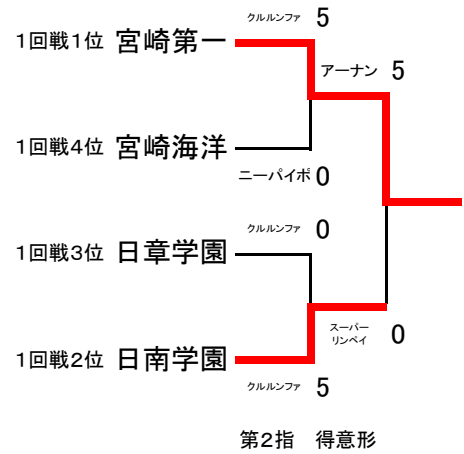

《 3位決定戦 》

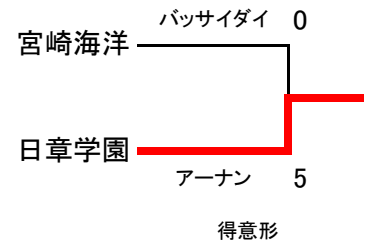

### 【4】 女子形団体戦

コート	演武順	学校名	1回戦形名 (第一指定形)	1回戦	
				得点	順位
T2	1	富島	セーパイ	20.75	3
	2	宮崎第一	チントウ	20.85	2
	3	日章学園	パッサイダイ	20.40	4
	4	延岡商業	セーパイ	21.00	1

※同点の場合は再試合を行う(直前に演武した形でもよい)。

《 決勝トーナメント 》 上が赤、下が青  
2回戦 決勝

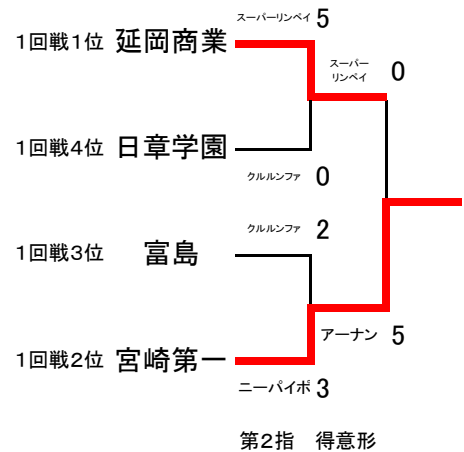

《 3位決定戦 》

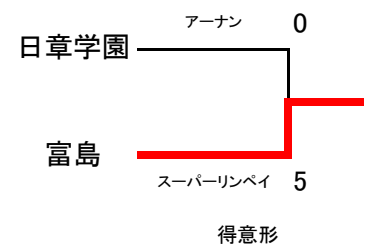

## 【5】男子組手団体戦

<< 予選リーグ Aパート >>

※規定人数で試合を行う

	A 宮崎第一	B 宮崎海洋	C 佐土原	勝 敗	順位
A 宮崎第一	-	5-0	5-0	2	0
B 宮崎海洋	0-5	-	2-0	1	1
C 佐土原	0-2	0-5	-	0	2

※試合順  
(赤)-(青)

①A-B ③B-C ⑤A-C

<< 予選リーグ Bパート >>

※規定人数で試合を行う

	D 日章学園	E 日南学園	F 宮崎工業	勝 敗	順位
D 日章学園	-	4-1	4-0	2	0
E 日南学園	1-4	-	2-2	0	2
F 宮崎工業	0-4	2-2	-	1	1

※試合順  
(赤)-(青)

②D-E ④E-F ⑥D-F

<< 決勝トーナメント >>

※規定人数で試合を行う

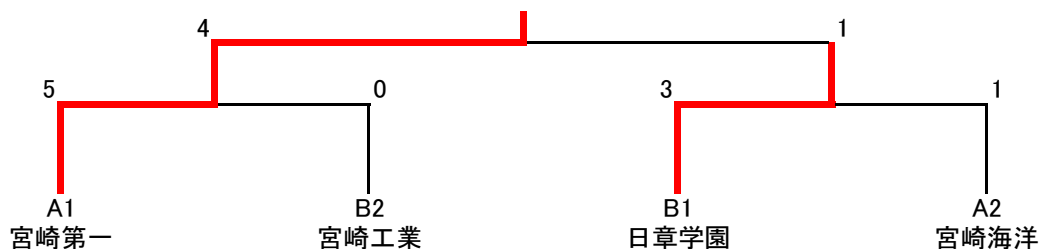

<< 3位決定戦 >>

※規定人数で試合を行う

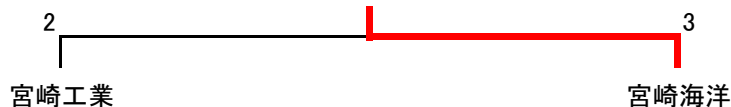

## 【6】女子組手団体戦

<< 決勝リーグ >>

※規定人数で試合を行う

	A 富島	B 宮崎第一	C 高鍋	D 延岡商業	E 日章学園	勝 敗	順位
A 富島	-	1-4	4-1	1-4	1-3	1	3
B 宮崎第一	4-1	-	5-0	4-1	5-0	4	0
C 高鍋	1-4	0-5	-	0-5	0-3	0	4
D 延岡商業	4-1	1-4	5-0	-	3-1	3	1
E 日章学園	3-1	0-5	3-0	1-3	-	2	2

※試合順  
(赤)-(青)

①A-B ②C-D ③A-E ④B-D ⑤C-E  
⑥A-D ⑦B-C ⑧D-E ⑨A-C ⑩B-E

# 【7】男子組手個人戦

上が赤、下が青

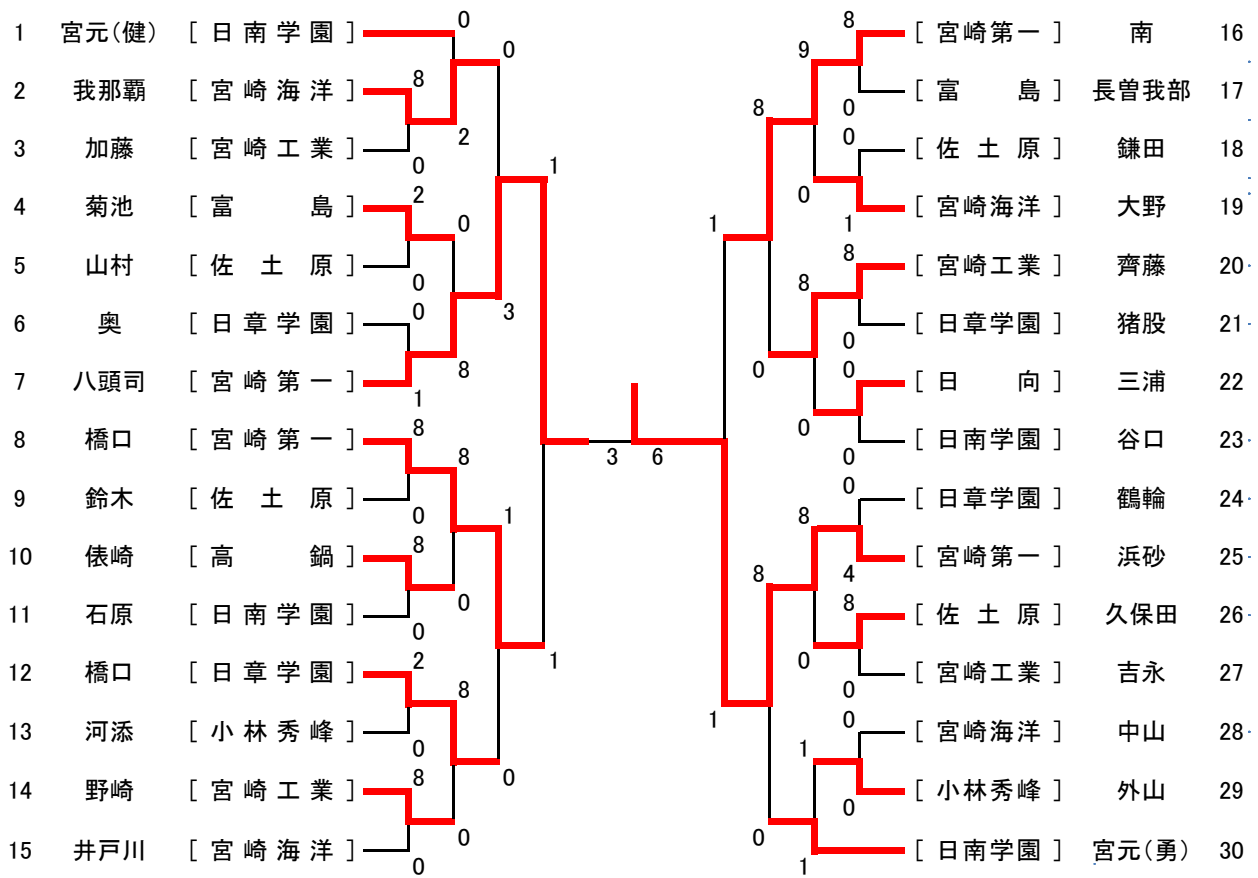

<< 3位決定戦 >>

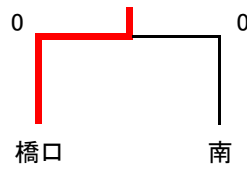

# 【8】女子組手個人戦

上が赤、下が青

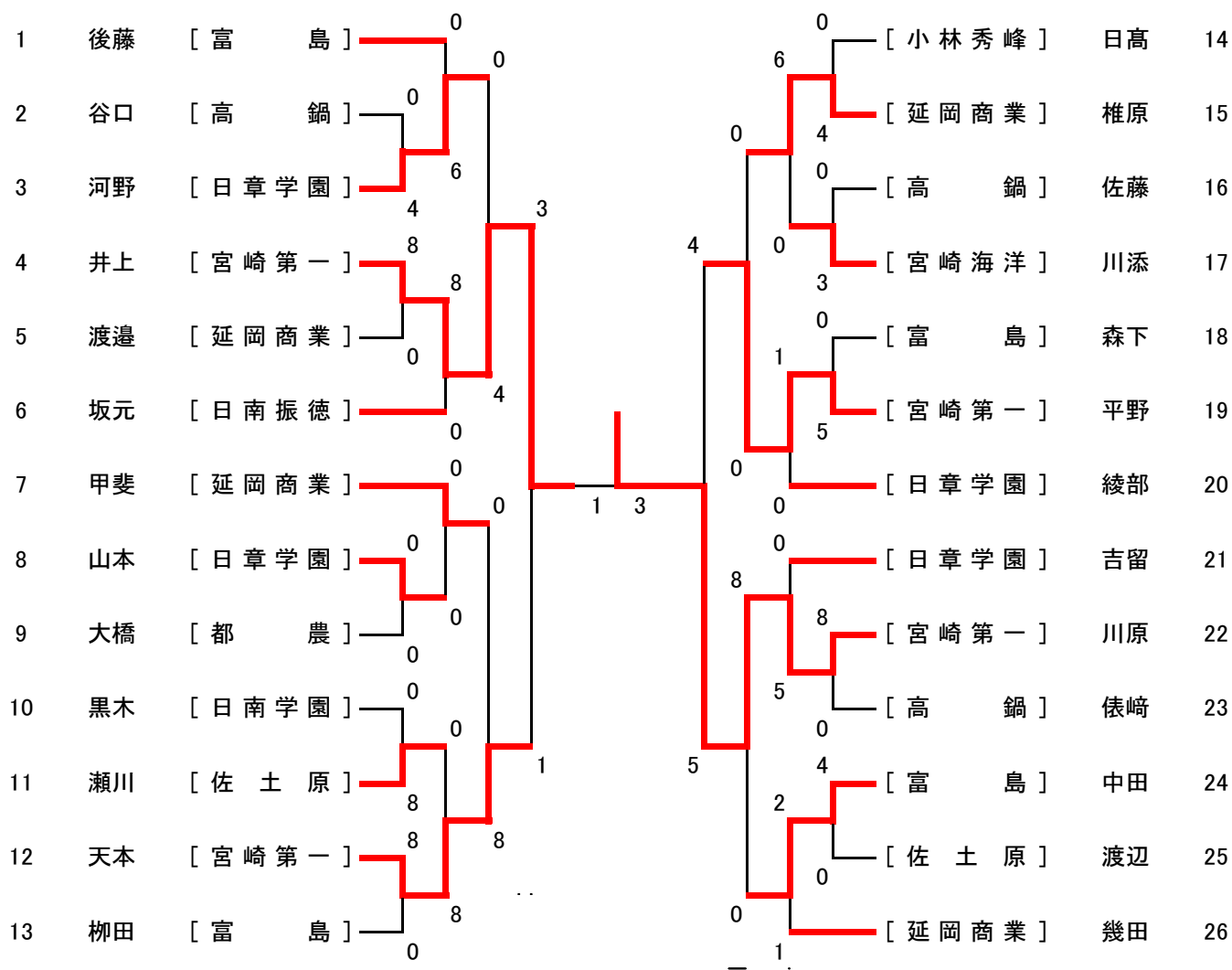

<< 3位決定戦 >>

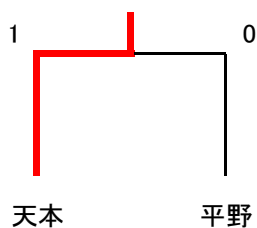



### 今大会の成績一覧 H30年度 総体

		第 1 位	第 2 位	第 3 位	第 4 位
男子	団体組手	宮崎第一	日章学園	宮崎海洋	宮崎工業
女子	団体組手	宮崎第一	延岡商業	日章学園	富島
男子	個人組手	浜砂 昭 仁	八頭司 恭 仁	橋口 怜 太	南 瑠 海
	(学 校)	( 宮 崎 第 一 )	( 宮 崎 第 一 )	( 宮 崎 第 一 )	( 宮 崎 第 一 )
女子	個人組手	川原 未 羽	井上 詩 那	天本 菜 月	平野 きらら
	(学 校)	( 宮 崎 第 一 )	( 宮 崎 第 一 )	( 宮 崎 第 一 )	( 宮 崎 第 一 )
男子	団体形	宮崎第一	日南学園	日章学園	宮崎海洋
女子	団体形	宮崎第一	延岡商業	富島	日章学園
男子	個人形	八頭司 恭 仁	関谷 彩 介	宮元 健 斗	谷口 大 玖
	(学 校)	( 宮 崎 第 一 )	( 宮 崎 第 一 )	( 日 南 学 園 )	( 日 南 学 園 )
女子	個人形	桐明 三 緒	中村 友 香	佐藤 美 空	柳田 紗 菜
	(学 校)	( 宮 崎 第 一 )	( 宮 崎 第 一 )	( 都 城 泉 ケ 丘 )	( 延 岡 星 雲 )

#### 上部大会出場権

	全九州総体	全国総体
団体組手	1位・2位	1位
個人組手	ベスト8	1位・2位
個人形	ベスト4	1位・2位
団体形	競技なし	競技なし