

第50回岡山県高等学校空手道新人大会

兼

第37回中国高等学校空手道選抜大会 岡山県予選会

期日：令和5年11月11日(土)～12日(日)

場所：おかやま山陽高等学校 体育館

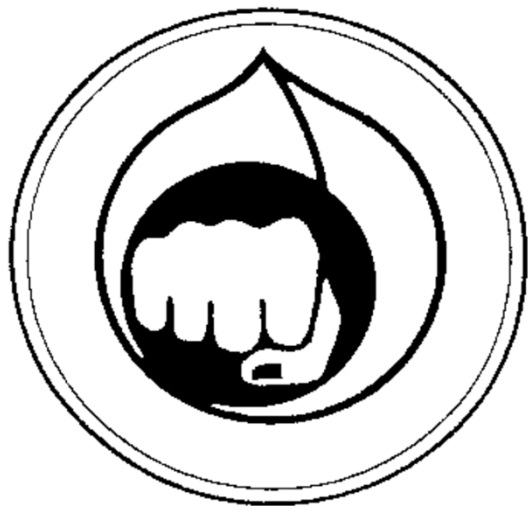

主催：岡山県高等学校体育連盟
岡山県教育委員会
主管：岡山県高等学校体育連盟空手道専門部
後援：岡山県空手道連盟

開 会 式

閉 会 式

- (1) 優勝トロフィー返還
- (2) 部長挨拶
- (3) 競技上の注意
- (4) 選手宣誓
- (5) 専門部表彰
- (6) 連絡事項

- (1) 成績発表及び表彰
- (2) 部長挨拶
- (3) 連絡事項

11月11日(土) 10:30集合

tatami 1		tatami 2	
女子団体形	第1ラウンド(1P)	女子団体形	第1ラウンド(2P)
		女子団体形	中国選抜ｼﾞｰﾄﾞ 枠決定戦
男子団体形	メダルマッチ	女子団体形	メダルマッチ
女子個人形	第1ラウンド(1P)	女子個人形	第1ラウンド(2P)
男子個人形	第1ラウンド(1P)	男子個人形	第1ラウンド(2P)
男子個人形	第1ラウンド(3P)	男子個人形	第1ラウンド(4P)
食 食			
女子個人形	第2ラウンド(1P)	女子個人形	第2ラウンド(2P)
男子個人形	第2ラウンド(1P)	男子個人形	第2ラウンド(2P)
男子個人形	中国選抜出場決定戦	女子個人形	中国選抜出場決定戦
男子個人形	メダルマッチ	女子個人形	メダルマッチ
男子個人形	中国選抜ｼﾞｰﾄﾞ 枠決定戦	女子個人形	中国選抜ｼﾞｰﾄﾞ 枠決定戦

審判講習会

11月12日(日) 10:30集合

tatami 1		tatami 2	
		女子団体組手(5)	2-1
男子団体組手(3)	1-1	男子団体組手(3)	2-1
女子個人組手(-48)	1-1~1-3	女子個人組手(-59)	2-1~2-5
女子個人組手(-53)	1-1~1-3	女子個人組手(-66)	2-1~2-2
食 食			
男子個人組手(-55)	1-1~1-7	男子個人組手(-61)	2-1~2-11
男子個人組手(-68)	1-1~1-6	男子個人組手(-76)	2-1~2-2
男子個人組手(+76)	1-1		
男子個人組手	全国選抜共催地出場 決定戦 1-1~1-4	女子個人組手	全国選抜共催地出場 決定戦 2-1~2-4
男子個人組手	中国選抜ｼﾞｰﾄﾞ 枠 決定戦 1-1	女子個人組手	中国選抜ｼﾞｰﾄﾞ 枠 決定戦 2-1
男子団体組手(3)	1-2		
男子団体組手(5)	1-1	女子団体組手(5)	2-2

- ◎ 令和5年度第37回中国高等学校空手道選抜大会(山口県)の出場権について
 男女団体形・組手(5人制)：各4校+全国選抜共催地出場校(1校毎)
 男女団体組手(3人制)：各2校
 男女個人形：各8名+全国選抜共催地出場者(1名毎)
 男女個人組手：各階級毎に8名+全国選抜共催地出場者(男女1名のみ)
- ◎ 縮小版中国選抜大会(上記の中国選抜中止時に実施)の出場権について
 男女団体形・組手(5人制)：各2校
 男女団体組手(3人制)：各1校
 男女個人形：各4名
 男女個人組手：各階級毎に1名
- ◎ 傷害保険について
 大会本部の傷害保険(11月12日(日)分)に加入されている方で、怪我をされましたら、水島工業高校[榊原]まで連絡してください。(086-465-2504)
- ◎ 加盟校：岡山朝日、岡山工業、おかやま山陽、商大附属、理大附属、倉敷、西大寺、津山商業、東岡山工業、水島工業、岡山学芸館、岡山大安寺、瀬戸、岡山南、津山工業、岡山東商業、岡山一宮、鴨方、和気閑谷、岡山後楽館、倉敷南、倉敷工業、就実

男子団体形

1位	おかやま山陽
2位	岡山学芸館
3位	岡山朝日

メダルマッチ

得意形【分解】

第1プール [赤帯]

1	岡山朝日	0.0
2	岡山学芸館	21.4
3	おかやま山陽	23.4

1位：全国選抜出場権(共催地)

中国選抜出場権(4校)

女子団体形

KK：棄権

1位	おかやま山陽
2位	岡山朝日
3位	岡山工業

第1ラウンド

第1・2指定形

第1プール [赤帯]

1	岡山工業	18.0
2	おかやま山陽	22.5

第2プール [青帯]

3	岡山朝日	
4	岡山学芸館	KK

メダルマッチ

得意形

第1プール：[赤帯]

第2プール：[青帯]

優勝決定戦【分解】

おかやま山陽	22.7
岡山朝日	21.0

1位：全国選抜出場権(共催地)

中国選抜出場権(4校)

男子団体組手【5人制】

(小さい番号が赤)

1位：お か や ま 山 陽
2位：倉 敷

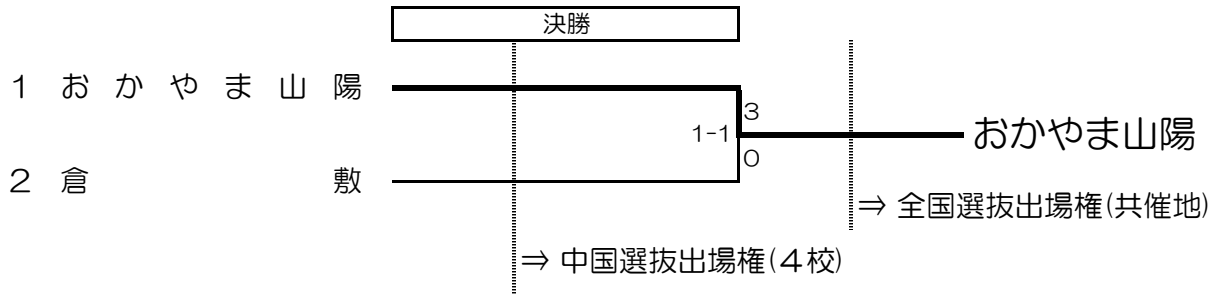

男子団体組手【3人制】

(小さい番号が赤)

内：内容勝ち

1位：岡 山 朝 日
2位：岡 山 学 芸 館
3位：岡 山 理 科 大 学 附 属
//：津 山 商 業

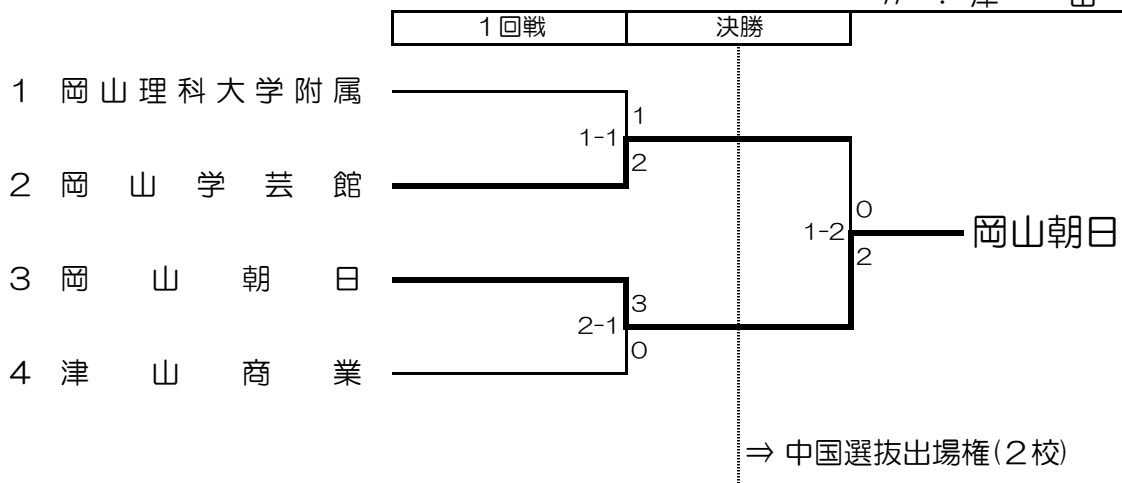

女子団体組手【5人制】

(小さい番号が赤)

KK：棄権

1位：お か や ま 山 陽
2位：岡 山 朝 日

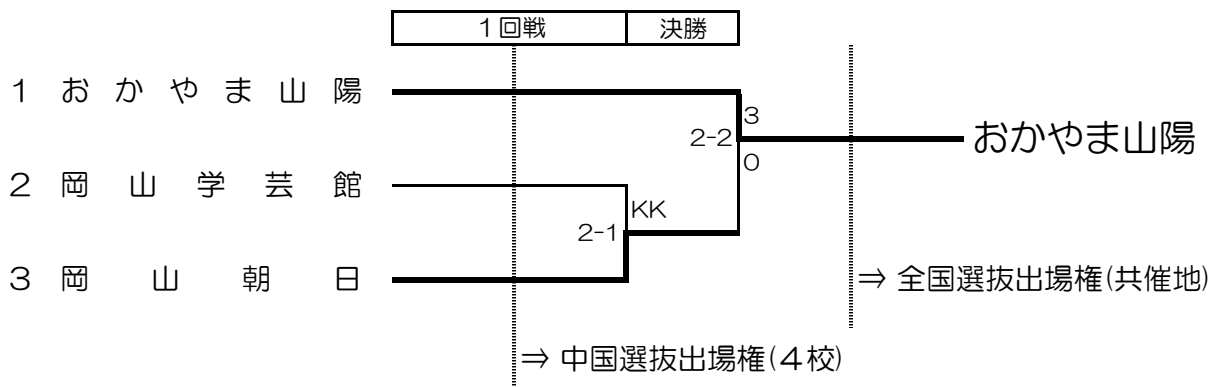

女子団体組手【3人制】

(小さい番号が赤)

1位：倉 敷

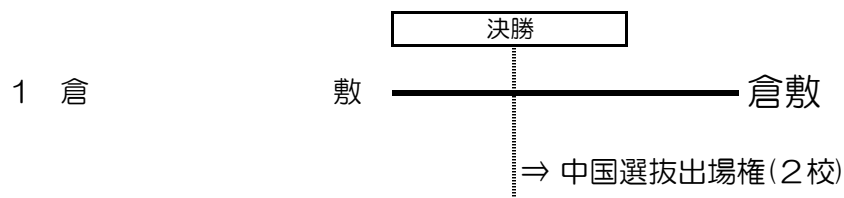

男子個人形

KK：棄権

1位:	辻 旺 伽 (倉 敷)
2位:	尾崎 勇太 (岡山東商業)
3位:	久川 剛輝 (おかやま山陽)
//:	岡田 悠暉 (倉敷南)

第1ラウンド

第1・2指定形 第1プール [赤帯]

1	長坂 知樹	岡山朝日	19.5
2	高田 悠真	津山商業	22.7
3	井内 徳馬	おかやま山陽	22.0
4	古川 新大	岡山朝日	17.6
5	田中 悠斗	岡山理大附属	18.6
6	今宮 大耀	おかやま山陽	23.3
7	行司 光希	岡山学芸館	22.0

第2プール [赤帯]

8	後藤 汰一	岡山学芸館	21.9
9	塩尻 覇琉	和気閑谷	21.8
10	加藤 正直	岡山朝日	KK
11	北村 颯真	おかやま山陽	23.3
12	武元 大和	岡山理大附属	KK
13	辻 旺伽	倉敷	25.0

第3プール [青帯]

14	山本 那温	岡山学芸館	21.1
15	池守 竜輝	岡山理大附属	KK
16	近藤 大幹	岡山朝日	21.7
17	吉原 歩睦	津山商業	17.8
18	久川 剛輝	おかやま山陽	23.6
19	岡田 悠暉	倉敷南	23.5

第4プール [青帯]

20	高畑 友哉	おかやま山陽	22.3
21	井平 涼太	岡山理大附属	19.1
22	鷹取 優和	岡山朝日	18.6
23	松浦 英朗	岡山朝日	16.8
24	高橋 玄樹	岡山学芸館	19.9
25	尾崎 勇太	岡山東商業	23.7

第2ラウンド

得意形①

	第1プール [赤帯]	
2P-3位	後藤 汰一	20.4
1P-3位	行司 光希	22.1
2P-4位	塩尻 覇琉	21.1
1P-4位	井内 徳馬	21.3
1P-1位	今宮 大耀	23.0
2P-2位	北村 颯真	23.3
1P-2位	高田 悠真	23.0
2P-1位	辻 旺伽	25.2

	第2プール [青帯]	
3P-2位	岡田 悠暉	24.0
4P-4位	井平 涼太	17.8
3P-4位	山本 那温	21.0
4P-2位	高畑 友哉	22.5
3P-3位	近藤 大幹	21.4
3P-1位	久川 剛輝	23.4
4P-3位	高橋 玄樹	19.5
4P-1位	尾崎 勇太	24.3

中国選拔出場決定戦 得意形②

R2・1P-5位	行司 光希	22.3
R2・2P-5位	近藤 大幹	22.0

メダルマッチ

得意形②

第1・2プール：[赤帯]
第3・4プール：[青帯]

第3位決定戦(1)

北村 颯真	23.2
久川 剛輝	23.7

第3位決定戦(2)

今宮 大耀	22.8
岡田 悠暉	23.4

優勝(全国選拔出場権(共催地))決定戦

辻 旺伽	25.2
尾崎 勇太	24.3

中国選拔用 2・3位枠決定戦 得意形③

(1)第3位	久川 剛輝	23.1
(2)第3位	岡田 悠暉	22.9

中国選拔用4位枠抽選

(1)第5位	今宮 大耀	
(2)第5位	北村 颯真	○

中国選拔出場権8名

女子個人形

KK：棄権

1位：	岡本 祥	(おかやま山陽)
2位：	塚田 桜果	(おかやま山陽)
3位：	小村 奈々	(おかやま山陽)
〃：	安原 光莉	(岡山朝日)

第1ラウンド

第1・2指定形 第1プール [赤帯]

1	可児 夢瑠	津山工業	21.9
2	柳田 遥	岡山学芸館	KK
3	小村 奈々	おかやま山陽	23.4
4	岡本 莉々子	岡山朝日	20.7
5	高見 りん	岡山理大附属	KK
6	小田 陽向	岡山学芸館	20.6
7	岡本 祥	おかやま山陽	25.2

第2ラウンド

得意形①

メダルマッチ

得意形②

第1プール：[赤帯]

第2プール：[青帯]

第1プール [赤帯]

1P-1位	岡本 祥	25.0
1P-2位	小村 奈々	22.6
1P-4位	岡本 莉々子	20.7
1P-3位	可児 夢瑠	21.6



第3位決定戦(1)

小村 奈々	22.1
松尾 朋華	21.3

第3位決定戦(2)

可児 夢瑠	21.7
安原 光莉	22.4

優勝(全国選抜出場権(共催地))決定戦

岡本 祥	24.6
塚田 桜果	23.4



中国選拔用
2・3位枠決定戦
得意形③

(1)第3位	小村 奈々	23.0
(2)第3位	安原 光莉	22.3

中国選拔用4位枠抽選

(1)第5位	可児 夢瑠	
(2)第5位	松尾 朋華	○

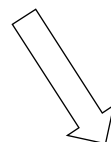

中国選抜出場決定戦
得意形①

R1・1P-5位	小田 陽向	20.9
R1・2P-5位	高緑 美海	20.8

第2プール [青帯]

8	吉留 愛華	岡山学芸館	20.3
9	高緑 美海	おかやま山陽	21.8
10	金澤 玲美	岡山一宮	22.9
11	安原 光莉	岡山朝日	23.5
12	高橋 理緒	岡山朝日	19.5
13	松尾 朋華	鴨方	23.7
14	塚田 桜果	おかやま山陽	24.5

第2プール [青帯]

2P-1位	塚田 桜果	23.1
2P-3位	安原 光莉	22.8
2P-2位	松尾 朋華	22.0
2P-4位	金澤 玲美	21.6



中国選抜出場権8名

男子個人組手 -55kg級

(小さい番号が赤)
判：判定勝ち

1 位	：	阿部 大真	(岡山大安寺)
2 位	：	安本 康祐	(おかやま山陽)
3 位	：	篠原 愛翔	(倉敷)
//	：	井平 涼太	(岡山理大附属)

- 1 篠原 愛翔 (倉敷)
- 2 定藤 勇悟 (岡山一宮)
- 3 阿部 大真 (岡山大安寺)
- 4 高橋 玄樹 (岡山学芸館)
- 5 井平 涼太 (岡山理大附属)
- 6 中野 智貴 (岡山朝日)
- 7 吉原 歩睦 (津山商業)
- 8 安本 康祐 (おかやま山陽)

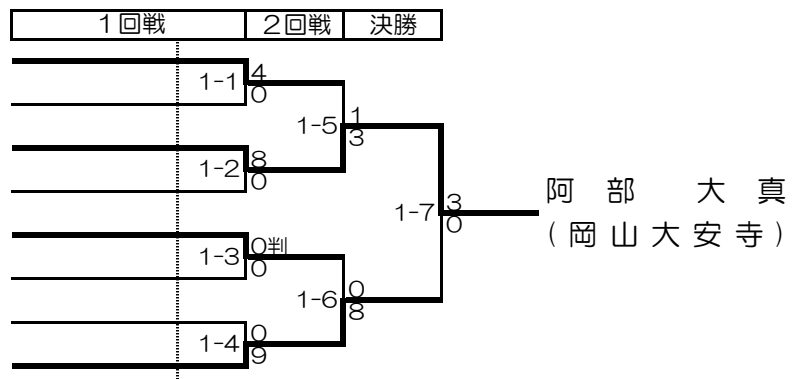

⇒ 中国選抜出場権(8名)

男子個人組手 -61kg級

(小さい番号が赤)
先：先取勝ち

1 位	：	海沼 心晴	(おかやま山陽)
2 位	：	中原 羽音	(おかやま山陽)
3 位	：	藪下 夢翔	(倉敷)
//	：	福島 大慈	(倉敷)

- 1 海沼 心晴 (おかやま山陽)
- 2 川上 慧人 (津山商業)
- 3 島村 龍昇 (倉敷)
- 4 後藤 汰一 (岡山学芸館)
- 5 藪下 夢翔 (倉敷)
- 6 田口 瑠輝斗 (倉敷工業)
- 7 山本 那温 (岡山学芸館)
- 8 渡邊 晃大 (倉敷)
- 9 中原 羽音 (おかやま山陽)
- 10 行司 光希 (岡山学芸館)
- 11 松浦 英朗 (岡山朝日)
- 12 福島 大慈 (倉敷)

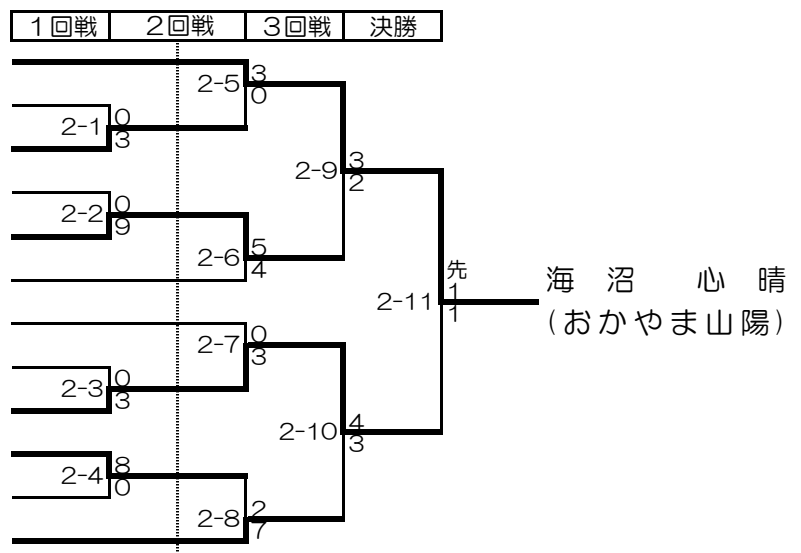

⇒ 中国選抜出場権(8名)

男子個人組手 -68kg級

(小さい番号が赤)
KK：棄権

1 位	：	清水 優真	(おかやま山陽)
2 位	：	久川 剛輝	(おかやま山陽)
3 位	：	青木 一心	(倉敷)
//	：	古川 新大	(岡山朝日)

- 1 清水 優真 (おかやま山陽)
- 2 萩原 瑞貴 (岡山朝日)
- 3 青木 一心 (倉敷)
- 4 古川 新大 (岡山朝日)
- 5 高田 悠真 (津山商業)
- 6 近藤 大幹 (岡山朝日)
- 7 久川 剛輝 (おかやま山陽)

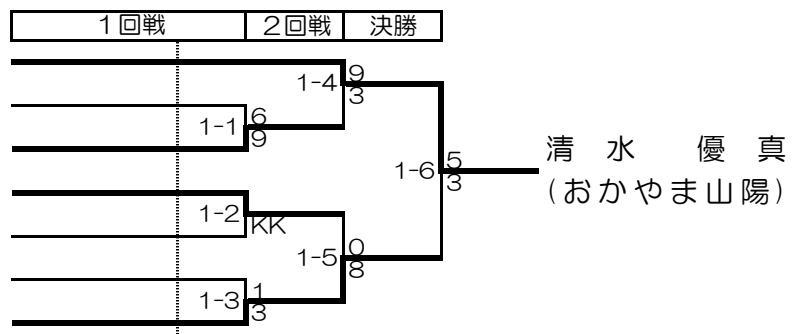

⇒ 中国選抜出場権(8名)

男子個人組手 -76kg級 (小さい番号が赤)

1位	豊崎 來 亜 (おかやま山陽)
2位	鷹取 優 和 (岡山朝日)
3位	武元 大 和 (岡山理大附属)

- 1 豊崎 來 亜 (おかやま山陽)
- 2 武元 大 和 (岡山理大附属)
- 3 鷹取 優 和 (岡山朝日)

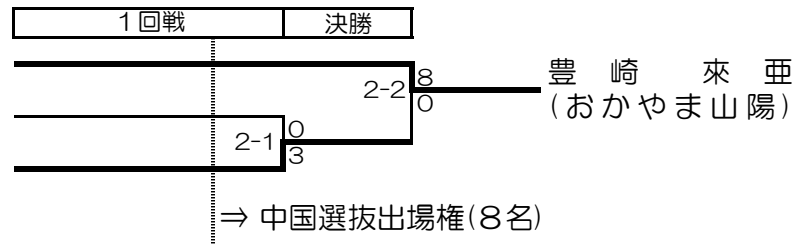

男子個人組手 +76kg級 (小さい番号が赤)

1位	田中 悠 斗 (岡山理大附属)
2位	池守 竜 輝 (岡山理大附属)

- 1 田中 悠 斗 (岡山理大附属)
- 2 池守 竜 輝 (岡山理大附属)

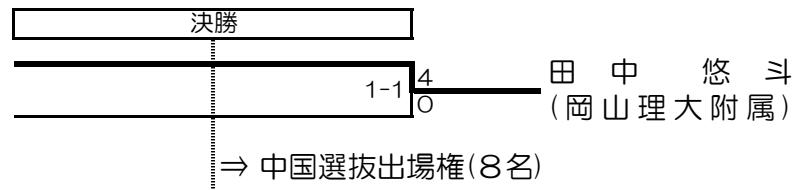

全国選抜出場権(共催地)決定戦

- 1 田中 悠 斗 (岡山理大附属)
+76kg級第1位
- 2 豊崎 來 亜 (おかやま山陽)
-76kg級第1位
- 3 阿部 大 真 (岡山大安寺)
-55kg級第1位
- 4 清水 優 真 (おかやま山陽)
-68kg級第1位
- 5 海沼 心 晴 (おかやま山陽)
-61kg級第1位

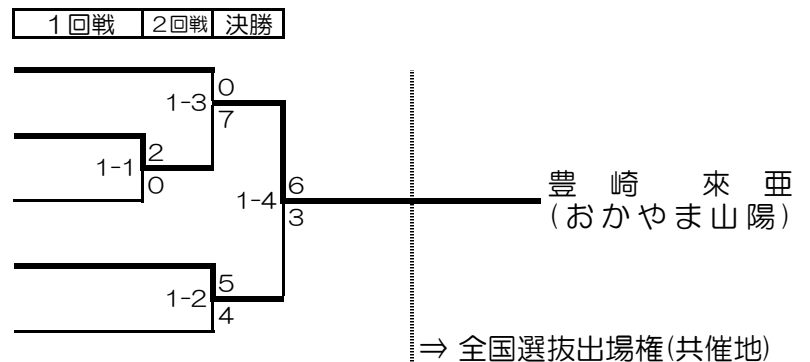

女子個人組手 -48kg級

(小さい番号が赤)

KK:棄権

1位:岡本 祥(おかやま山陽)

2位:小村 奈々(おかやま山陽)

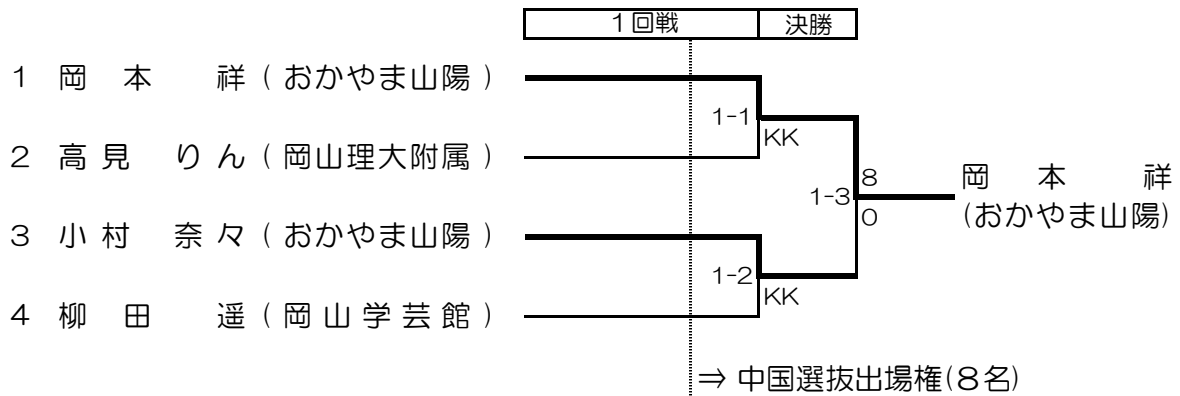

女子個人組手 -53kg級

(小さい番号が赤)

1位:原田 楓凜(倉敷)

2位:高橋 杏奈(おかやま山陽)

3位:岡本 莉々子(岡山朝日)

// : 渡邊 詩麻(岡山朝日)

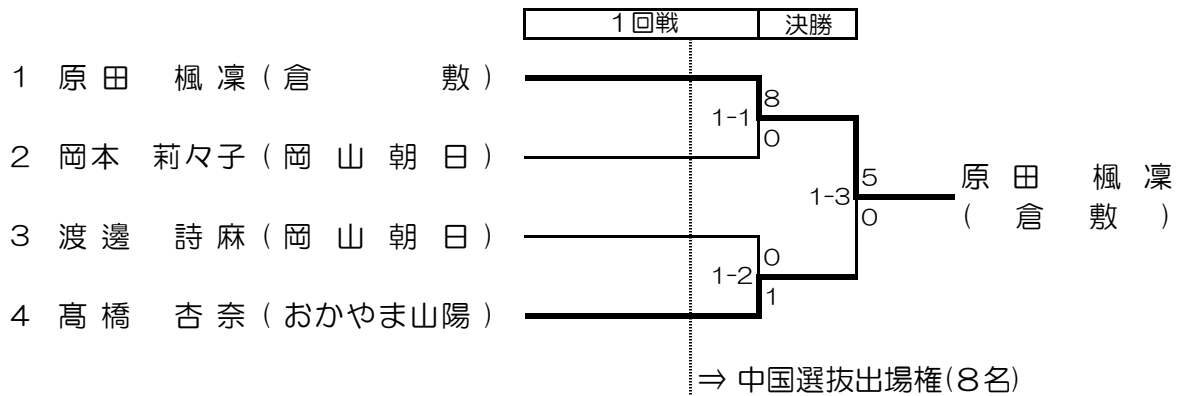

女子個人組手 -59kg級

(小さい番号が赤)

先:先取勝ち

1位:小松 歩乃果(倉敷)

2位:安原 光莉(岡山朝日)

3位:吉留 愛華(岡山学芸館)

// : 松尾 朋華(鴨方)

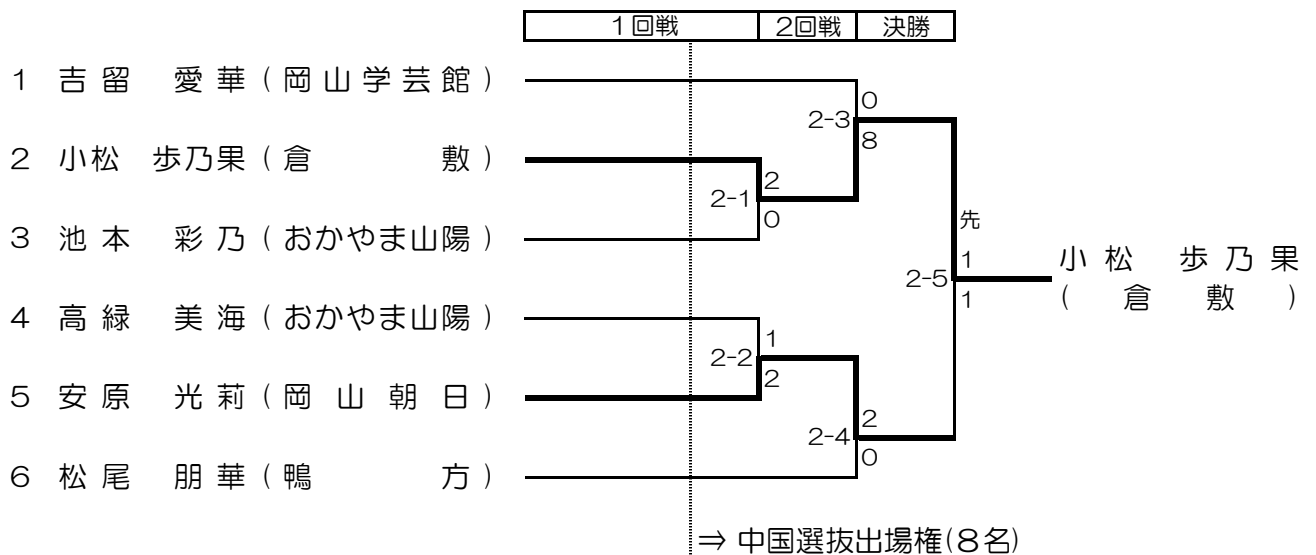

女子個人組手 -66kg級
(小さい番号が赤)

- 1位：榎井 沙奈子 (おかやま山陽)
2位：富田 愛唯 (おかやま山陽)
3位：小田 陽向 (岡山学芸館)

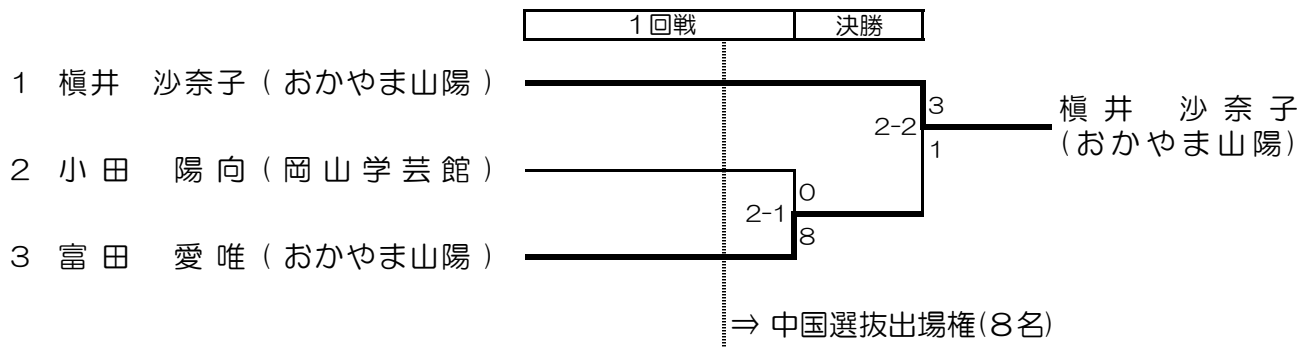

女子個人組手 +66kg級
(小さい番号が赤)

- 1位：渡邊 絆央 (岡山東商業)

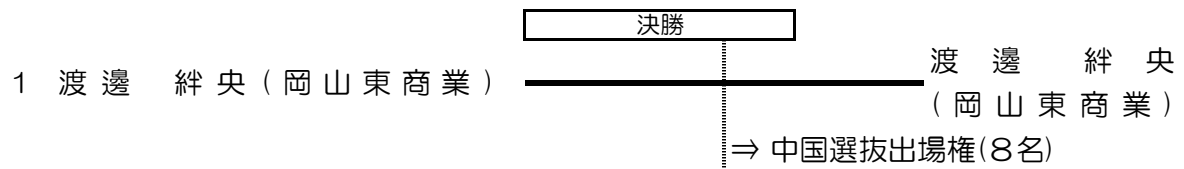

全国選抜出場権(共催地)決定戦
判：判定勝ち

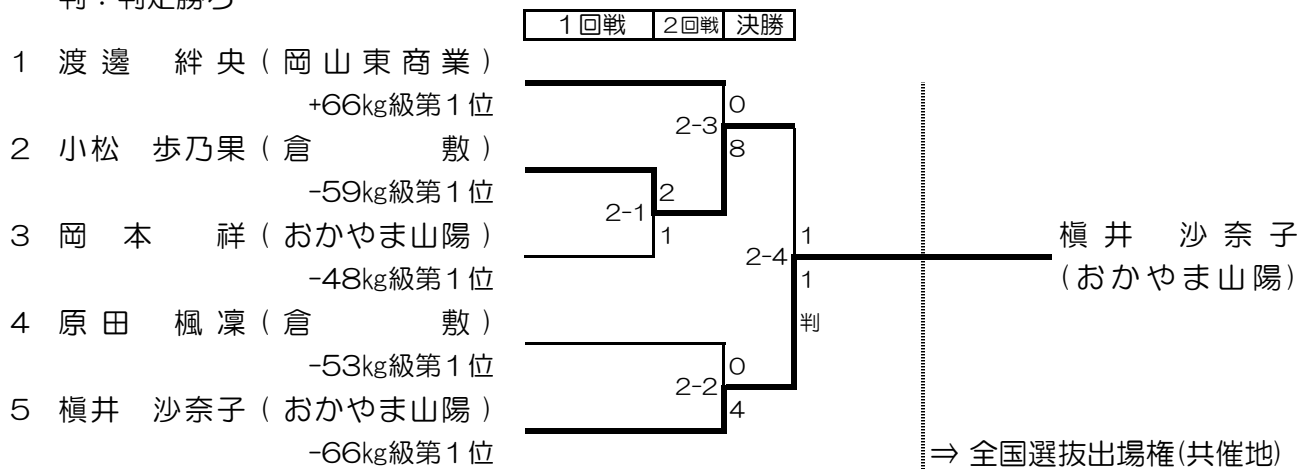

第37回中国高等学校空手道選抜大会 出場権

令和6年1月19日(金)～21日(日) 於：山口県岩国市 岩国市総合体育館

男子団体形 岡山朝日	女子団体形 岡山工業	男子団体組手【5人制】 おかやま山陽	女子団体組手【5人制】 おかやま山陽
岡山学芸館	おかやま山陽	倉敷	岡山学芸館
おかやま山陽	岡山朝日		岡山朝日
	岡山学芸館		
		男子団体組手【3人制】 岡山学芸館	女子団体組手【3人制】 倉敷
		岡山朝日	
男子個人形		女子個人形	
今宮 天耀	(おかやま山陽)	小村 奈々	(おかやま山陽)
北村 颯真	(//)	岡本 祥	(//)
久川 剛輝	(//)	塚田 桜果	(//)
高畑 友哉	(//)	岡本 莉々子	(岡山朝日)
高田 悠真	(津山商業)	安原 光莉	(//)
行司 光希	(岡山学芸館)	可児 夢瑠	(津山工業)
辻 旺伽	(倉敷)	小田 陽向	(岡山学芸館)
岡田 悠暉	(倉敷南)	金澤 玲美	(岡山一宮)
尾崎 勇太	(岡山東商業)	松尾 朋華	(鴨方)
男子個人組手 -55kg級	男子個人組手 -76kg級	女子個人組手 -48kg級	女子個人組手 -66kg級
篠原 愛翔 (倉敷)	豊崎 来亜 (おかやま山陽)	岡本 祥 (おかやま山陽)	榎井 沙奈子 (おかやま山陽)
定藤 勇悟 (岡山一宮)	武元 大和 (岡山理大附属)	小村 奈々 (//)	富田 愛唯 (//)
阿部 大真 (岡山大安寺)	鷹取 優和 (岡山朝日)	高見 りん (岡山理大附属)	小田 陽向 (岡山学芸館)
高橋 玄樹 (岡山学芸館)		柳田 遥 (岡山学芸館)	
井平 涼太 (岡山理大附属)			
中野 智貴 (岡山朝日)			
吉原 歩睦 (津山商業)			
安本 康祐 (おかやま山陽)			
男子個人組手 -61kg級	男子個人組手 +76kg級	女子個人組手 -53kg級	女子個人組手 +66kg級
島村 龍昇 (倉敷)	田中 悠斗 (岡山理大附属)	岡本 莉々子 (岡山朝日)	渡邊 絆央 (岡山東商業)
敷下 夢翔 (//)	池守 竜輝 (//)	渡邊 詩麻 (//)	
福島 大慈 (//)		原田 楓凜 (倉敷)	
海沼 心晴 (おかやま山陽)		高橋 杏奈 (おかやま山陽)	
中原 羽音 (//)			
山本 那温 (岡山学芸館)			
行司 光希 (//)			
田口 瑠輝斗 (倉敷工業)			
男子個人組手 -68kg級		女子個人組手 -59kg級	
萩原 瑞貴 (岡山朝日)		池本 彩乃 (おかやま山陽)	
古川 新大 (//)		高縁 美海 (//)	
近藤 大幹 (//)		吉留 愛華 (岡山学芸館)	
清水 優真 (おかやま山陽)		小松 歩乃果 (倉敷)	
久川 剛輝 (//)		安原 光莉 (岡山朝日)	
青木 一心 (倉敷)		松尾 朋華 (鴨方)	
高田 悠真 (津山商業)			

縮小版中国選抜大会(上記の中国選抜中止時に実施) 出場権

男子団体形 おかやま山陽	女子団体形 おかやま山陽	男子団体組手【5人制】 おかやま山陽	女子団体組手【5人制】 おかやま山陽
岡山学芸館	岡山朝日	倉敷	岡山朝日
		男子団体組手【3人制】 岡山朝日	女子団体組手【3人制】 倉敷
男子個人形		女子個人形	
辻 旺伽	(倉敷)	小村 奈々	(おかやま山陽)
久川 剛輝	(おかやま山陽)	岡本 祥	(//)
岡田 悠暉	(倉敷南)	塚田 桜果	(//)
尾崎 勇太	(岡山東商業)	安原 光莉	(岡山朝日)
男子個人組手 -55kg級	男子個人組手 -76kg級	女子個人組手 -48kg級	女子個人組手 -66kg級
阿部 大真 (岡山大安寺)	豊崎 来亜 (おかやま山陽)	岡本 祥 (おかやま山陽)	榎井 沙奈子 (おかやま山陽)
男子個人組手 -61kg級	男子個人組手 +76kg級	女子個人組手 -53kg級	女子個人組手 +66kg級
海沼 心晴 (おかやま山陽)	田中 悠斗 (岡山理大附属)	原田 楓凜 (倉敷)	渡邊 絆央 (岡山東商業)
男子個人組手 -68kg級		女子個人組手 -59kg級	
清水 優真 (おかやま山陽)		小松 歩乃果 (倉敷)	

第50回岡山県高等学校空手道新人大会

成績一覽

	第 1 位	第 2 位	第 3 位	
男子団体形	おかやま山陽	岡山学芸館	岡山朝日	
女子団体形	おかやま山陽	岡山朝日	岡山工業	
男子個人形	辻 旺伽 (倉敷)	尾崎 勇太 (岡山東商業)	久川 剛輝 (おかやま山陽)	岡田 悠暉 (倉敷南)
女子個人形	岡本 祥 (おかやま山陽)	塚田 桜果 (おかやま山陽)	小村 奈々 (おかやま山陽)	安原 光莉 (岡山朝日)
男子団体組手 (5人制)	おかやま山陽	倉敷		
男子団体組手 (3人制)	岡山朝日	岡山学芸館	岡山理科大学附属	津山商業
女子団体組手 (5人制)	おかやま山陽	岡山朝日		
女子団体組手 (3人制)	倉敷			
男子個人組手 -55kg級	阿部 大真 (岡山大安寺)	安本 康祐 (おかやま山陽)	篠原 愛翔 (倉敷)	井平 涼太 (岡山理大附属)
男子個人組手 -61kg級	海沼 心晴 (おかやま山陽)	中原 羽音 (おかやま山陽)	藪下 夢翔 (倉敷)	福島 大慈 (倉敷)
男子個人組手 -68kg級	清水 優真 (おかやま山陽)	久川 剛輝 (おかやま山陽)	青木 一心 (倉敷)	古川 新大 (岡山朝日)
男子個人組手 -76kg級	豊崎 來亜 (おかやま山陽)	鷹取 優和 (岡山朝日)	武元 大和 (岡山理大附属)	
男子個人組手 +76kg級	田中 悠斗 (岡山理大附属)	池守 竜輝 (岡山理大附属)		
女子個人組手 -48kg級	岡本 祥 (おかやま山陽)	小村 奈々 (おかやま山陽)		
女子個人組手 -53kg級	原田 楓凜 (倉敷)	高橋 杏奈 (おかやま山陽)	岡本 莉々子 (岡山朝日)	渡邊 詩麻 (岡山朝日)
女子個人組手 -59kg級	小松 歩乃果 (倉敷)	安原 光莉 (岡山朝日)	吉留 愛華 (岡山学芸館)	松尾 朋華 (鴨方)
女子個人組手 -66kg級	槇井 沙奈子 (おかやま山陽)	富田 愛唯 (おかやま山陽)	小田 陽向 (岡山学芸館)	
女子個人組手 +66kg級	渡邊 絆央 (岡山東商業)			

第50回岡山県高等学校空手道新人大会 兼 第37回中国高等学校空手道選抜大会 岡山県予選会

□ 期日：令和5年11月11日(土)～12日(日)
□ 場所：おかやま山陽高等学校 体育館

◎ 男子団体形競技 (3チーム)

1位：おかやま山陽
2位：岡山学芸館
3位：岡山朝日

◎ 女子団体形競技 (4チーム)

1位：おかやま山陽
2位：岡山朝日
3位：岡山工業

◎ 男子個人形競技 (25名)

1位：辻 旺 伽 (倉敷) 5位：今宮 大耀 (おかやま山陽)
2位：尾崎 勇太 (岡山東商業) //：北村 颯真 (おかやま山陽)
3位：久川 剛輝 (おかやま山陽) 7位：高田 悠真 (津山商業)
//：岡田 悠暉 (倉敷南) //：高畑 友哉 (おかやま山陽)

◎ 男子個人組手 -55kg級 (8名)

篠原 愛翔 (倉敷)	阿部 大真	井平 涼太 (岡山理大附属)
定藤 勇悟 (岡山一宮)		中野 智貴 (岡山朝日)
阿部 大真 (岡山大安寺)		吉原 歩陸 (津山商業)
高橋 玄樹 (岡山学芸館)		安本 康祐 (おかやま山陽)

◎ 男子個人組手 -61kg級 (12名)

海沼 心晴 (おかやま山陽)	海沼 心晴	山本 那温 (岡山学芸館)
島村 龍昇 (倉敷)		中原 羽音 (おかやま山陽)
藪下 夢翔 (倉敷)		行司 光希 (岡山学芸館)
田口 瑠輝斗 (倉敷工業)		福島 大慈 (倉敷)

◎ 男子個人組手 -68kg級 (7名)

清水 優真 (おかやま山陽)	清水 優真	古川 新大 (岡山朝日)
萩原 瑞貴 (岡山朝日)		高田 悠真 (津山商業)
青木 一心 (倉敷)		近藤 大幹 (岡山朝日)
		久川 剛輝 (おかやま山陽)

◎ 男子個人組手 -76kg級 (3名)

豊崎 来亜 (おかやま山陽)	豊崎 来亜
武元 大和 (岡山理大附属)	
鷹取 優和 (岡山朝日)	

◎ 男子個人組手 +76kg級 (2名)

田中 悠斗 (岡山理大附属)	田中 悠斗
池守 竜輝 (岡山理大附属)	

◎ 男子団体組手競技(5人制) (2チーム)

おかやま山陽	おかやま山陽
倉敷	

◎ 男子団体組手競技(3人制) (4チーム)

岡山理科大学附属	岡山朝日
岡山学芸館	
岡山朝日	
津山商業	

◎ 女子団体組手競技(5人制) (3チーム)

おかやま山陽	おかやま山陽
岡山学芸館	
岡山朝日	

◎ 女子団体組手競技(3人制) (1チーム)

倉敷	倉敷
----	----

◎ 女子個人形競技 (14名)

1位：岡本 祥 (おかやま山陽) 5位：可児 夢瑠 (津山工業)
2位：塚田 桜果 (おかやま山陽) //：松尾 朋華 (鴨方)
3位：小村 奈々 (おかやま山陽) 7位：岡本 莉々子 (岡山朝日)
//：安原 光莉 (岡山朝日) //：金澤 玲美 (岡山一宮)

◎ 女子個人組手 -48kg級 (4名)

岡本 祥 (おかやま山陽)	岡本 祥
高見 りん (岡山理大附属)	
小村 奈々 (おかやま山陽)	
柳田 遥 (岡山学芸館)	

◎ 女子個人組手 -53kg級 (4名)

原田 楓凜 (倉敷)	原田 楓凜
岡本 莉々子 (岡山朝日)	
渡邊 詩麻 (岡山朝日)	
高橋 杏奈 (おかやま山陽)	

◎ 女子個人組手 -59kg級 (6名)

吉留 愛華 (岡山学芸館)	小松 歩乃果	高緑 美海 (おかやま山陽)
小松 歩乃果 (倉敷)		安原 光莉 (岡山朝日)
池本 彩乃 (おかやま山陽)		松尾 朋華 (鴨方)

◎ 女子個人組手 -66kg級 (3名)

榎井 沙奈子 (おかやま山陽)	榎井 沙奈子
小田 陽向 (岡山学芸館)	
富田 愛唯 (おかやま山陽)	

◎ 女子個人組手 +66kg級 (1名)

渡邊 絆央 (岡山東商業)	渡邊 絆央
---------------	-------