

令和5年度第50回岡山県高等学校空手道秋季選手権大会

期日：令和5年9月16日(土)～17日(日)

場所：おかやま山陽高等学校 体育館

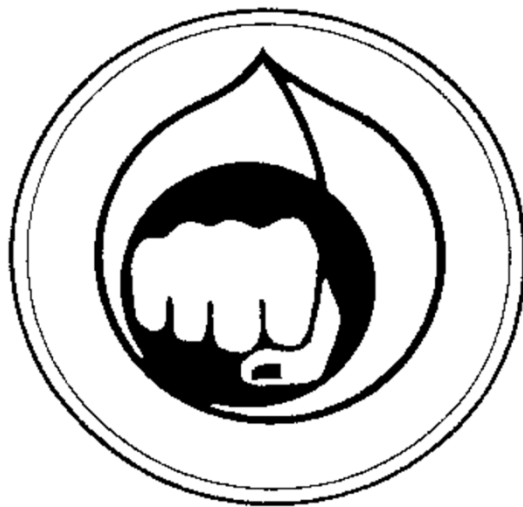

主催：岡山県高等学校体育連盟
岡山県教育委員会
主管：岡山県高等学校体育連盟空手道専門部
後援：岡山県空手道連盟

開 会 式

- (1) 優 勝 杯 返 還
- (2) 部 長 挨 拶
- (3) 競 技 上 の 注 意
- (4) 選 手 宣 誓
- (5) 連 絡 事 項

閉 会 式

- (1) 成 績 発 表 及 び 表 彰
- (2) 部 長 挨 拶
- (3) 審 判 長 講 評
- (4) 連 絡 事 項

9月16日(土) 10:30集合

tatami 1		tatami 2	
男子団体形	メダルマッチ	女子団体形	メダルマッチ
女子個人形	第1ラウンド(1P)	女子個人形	第1ラウンド(2P)
男子個人形	第1ラウンド(1P)	男子個人形	第1ラウンド(2P)
昼 食			
女子個人形	第2ラウンド(1P)	女子個人形	第2ラウンド(2P)
男子個人形	第2ラウンド(1P)	男子個人形	第2ラウンド(2P)
男子個人形	メダルマッチ	女子個人形	メダルマッチ

審判講習会

9月17日(日) 10:30集合

tatami 1		tatami 2	
男子団体組手(5)	1-1	男子団体組手(3)	2-1
女子個人組手	1-1~1-9	女子個人組手	2-1~2-9
昼 食			
男子個人組手	1-1~1-12	男子個人組手	2-1~2-13
男子個人組手	1-13	女子個人組手	2-10
男子団体組手(3)	1-1	女子団体組手(3)	2-1
男子団体組手(5)	1-2	女子団体組手(5)	2-1

◎ 傷害保険について

大会本部の傷害保険(9月17日(日)分)に加入されている方で、怪我をされましたら、水島工業高校[榊原]まで連絡してください。
(086-465-2504)

◎ 加盟校：岡山朝日、岡山工業、おかやま山陽、商大附属、理大附属、倉敷、西大寺、津山商業、東岡山工業、水島工業、岡山大安寺、瀬戸、岡山南、津山工業、岡山東商業、岡山一宮、岡山学芸館、鴨方、和気閑谷、岡山後楽館、倉敷南、倉敷工業、就実

令和5年度第50回岡山県高等学校空手道秋季選手権大会

	第 1 位	第 2 位	第 3 位	
男子団体形	おかやま山陽	岡山学芸館	岡山朝日	
女子団体形	おかやま山陽	岡山学芸館	岡山朝日	
男子個人形	辻 旺伽 (倉敷)	尾崎 勇太 (岡山東商業)	行司 光希 (岡山学芸館)	岡田 悠暉 (倉敷南)
女子個人形	岡本 祥 (おかやま山陽)	塚田 桜果 (おかやま山陽)	安原 光莉 (岡山朝日)	小村 奈々 (おかやま山陽)
男子団体組手 【5人制】	おかやま山陽	倉敷	岡山朝日	
男子団体組手 【3人制】	岡山理科大学附属	津山商業	岡山学芸館	
女子団体組手 【5人制】	おかやま山陽	岡山朝日		
女子団体組手 【3人制】	倉敷			
男子個人組手	海沼 心晴 (おかやま山陽)	福島 大慈 (倉敷)	清水 優真 (おかやま山陽)	豊崎 來亜 (おかやま山陽)
女子個人組手	岡本 祥 (おかやま山陽)	槇井 沙奈子 (おかやま山陽)	原田 楓凜 (倉敷)	富田 愛唯 (おかやま山陽)

令和5年度第50回岡山県高等学校空手道秋季選手権大会

□ 期日：令和5年9月16日(土)～17日(日)
 □ 場所：おかやま山陽高等学校 体育館

◎ 男子団体形競技 (3チーム)

- 1位：おかやま山陽
- 2位：岡山学芸館
- 3位：岡山朝日

◎ 男子団体組手競技(5人制) (3チーム)

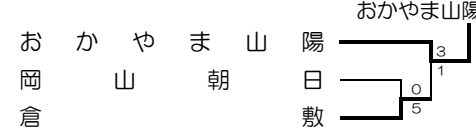

◎ 男子団体組手競技(3人制) (3チーム)

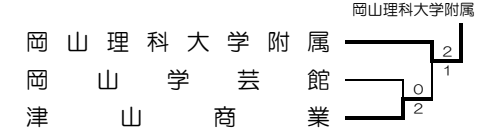

◎ 女子団体形競技 (3チーム)

- 1位：おかやま山陽
- 2位：岡山学芸館
- 3位：岡山朝日

◎ 女子団体組手競技(5人制) (2チーム)

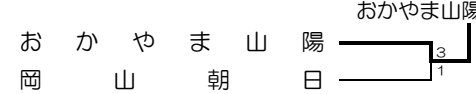

◎ 女子団体組手競技(3人制) (2チーム)



◎ 男子個人形競技 (19名)

- | | |
|-------------------|--------------------|
| 1位：辻 旺 伽 (倉敷) | 5位：北村 颯 真 (おかやま山陽) |
| 2位：尾崎 勇 太 (岡山東商業) | //：高田 悠 真 (津山商業) |
| 3位：行司 光 希 (岡山学芸館) | 7位：今宮 大 耀 (おかやま山陽) |
| //：岡田 悠 暉 (倉敷南) | //：井内 徳 馬 (おかやま山陽) |

◎ 女子個人形競技 (16名)

- | | |
|--------------------|-------------------|
| 1位：岡本 祥 (おかやま山陽) | 5位：柳 田 遥 (岡山学芸館) |
| 2位：塚田 桜 果 (おかやま山陽) | //：金澤 玲 美 (岡山一宮) |
| 3位：安原 光 莉 (岡山朝日) | 7位：松尾 朋 華 (鴨 方) |
| //：小村 奈 々 (おかやま山陽) | //：小田 陽 向 (岡山学芸館) |

◎ 男子個人組手競技 (27名)

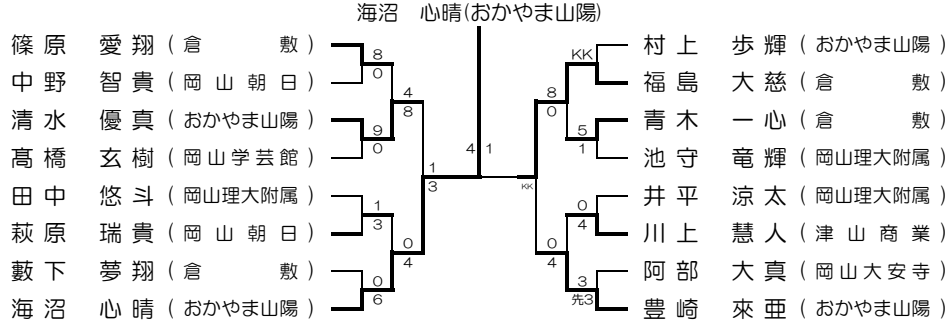

◎ 女子個人組手競技 (20名)

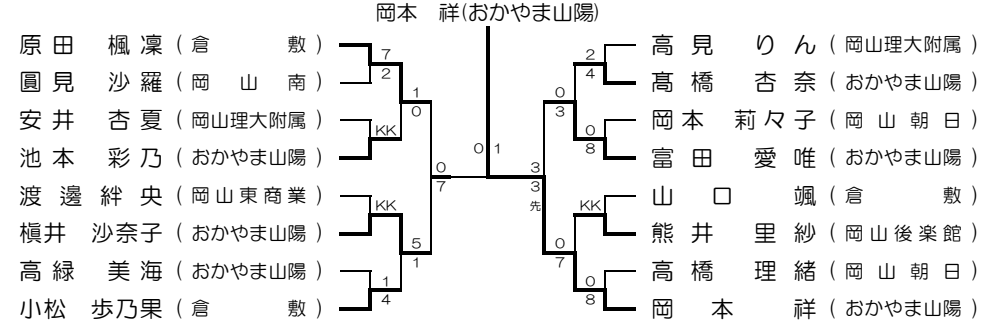

男子団体形

1位：お か や ま 山 陽
2位：岡 山 学 芸 館
3位：岡 山 朝 日

メダルマッチ

得意形

赤帯

第1プール

1	岡 山 学 芸 館	22.2
2	岡 山 朝 日	20.2
3	お か や ま 山 陽	23.4

女子団体形

1位：お か や ま 山 陽
2位：岡 山 学 芸 館
3位：岡 山 朝 日

メダルマッチ

得意形

赤帯

第1プール

1	岡 山 学 芸 館	22.0
2	岡 山 朝 日	21.0
3	お か や ま 山 陽	24.0

男子団体組手【5人制】

(小さい番号が赤)

1位：お か や ま 山 陽
 2位：倉 敷
 3位：岡 山 朝 日

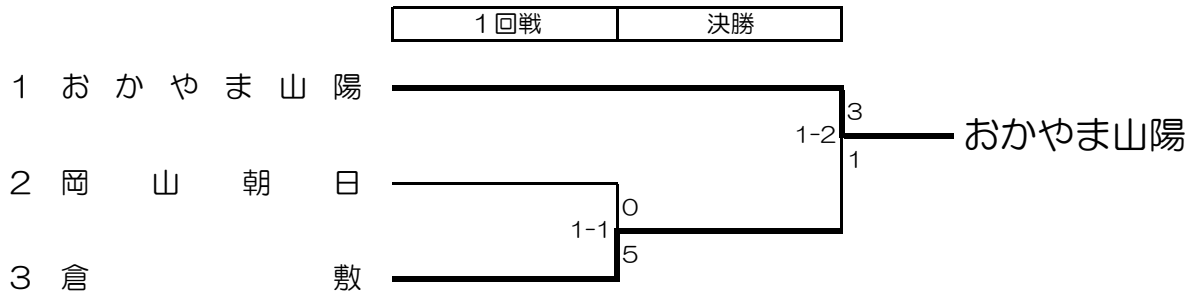

男子団体組手【3人制】

(小さい番号が赤)

1位：岡山理科大学附属
 2位：津山商業
 3位：岡山学芸館

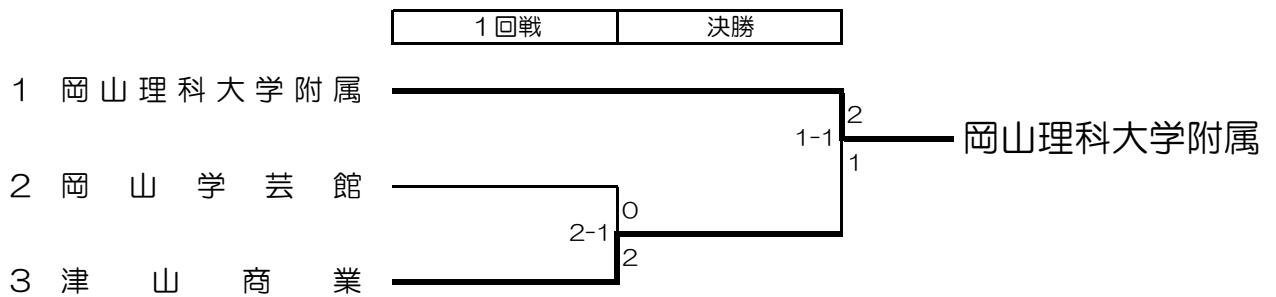

女子団体組手【5人制】

(小さい番号が赤)

1位：お か や ま 山 陽
 2位：岡 山 朝 日

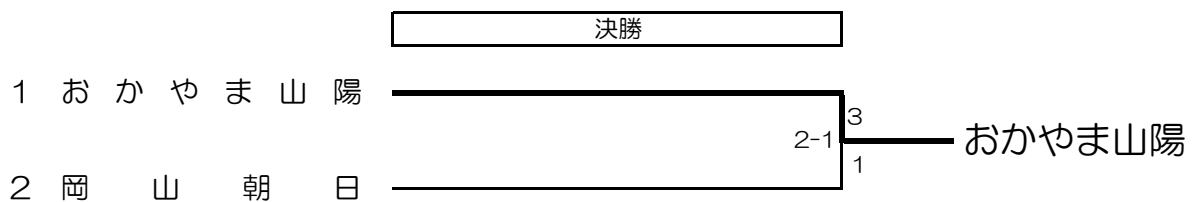

女子団体組手【3人制】

(小さい番号が赤)

KK：棄権

1位：倉 敷

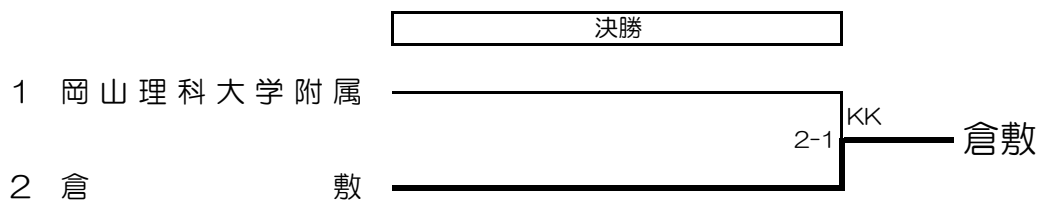

男子個人形

KK：棄権

1位：辻 旺伽 (倉 敷)

2位：尾崎 勇太 (岡山東商業)

3位：行司 光希 (岡山学芸館)

〃：岡田 悠暉 (倉 敷 南)

第1ラウンド

第1・2指定形

第1プール [赤帯]

1	行司 光希	岡山学芸館	23.0
2	塩尻 覇琉	和気閑谷	21.2
3	鷹取 優和	岡山朝日	17.6
4	今宮 大耀	おかやま山陽	22.8
5	吉原 歩睦	津山商業	17.2
6	後藤 汰一	岡山学芸館	20.4
7	松浦 英朗	岡山朝日	KK
8	岡田 悠暉	倉敷南	23.2
9	辻 旺伽	倉敷	25.2



第2ラウンド

得意形

メダルマッチ

得意形

第1プール：[赤帯]

第2プール：[青帯]

第1プール [赤帯]

1P-2位	岡田 悠暉	23.6
1P-1位	辻 旺伽	25.6
1P-4位	今宮 大耀	22.4
1P-3位	行司 光希	22.6



第3位決定戦(1)

岡田 悠暉	23.0
高田 悠真	22.2

第3位決定戦(2)

行司 光希	23.2
北村 颯真	22.2

優勝決定戦

辻 旺伽	25.2
尾崎 勇太	24.0



第2プール [青帯]

10	北村 颯真	おかやま山陽	23.0
11	井平 涼太	岡山理大附属	18.6
12	古川 新大	岡山朝日	18.0
13	尾崎 勇太	岡山東商業	22.2
14	山本 那温	岡山学芸館	21.2
15	長坂 知樹	岡山朝日	18.0
16	井内 徳馬	おかやま山陽	23.2
17	加藤 正直	岡山朝日	KK
18	高田 悠真	津山商業	21.8
19	高橋 玄樹	岡山学芸館	0.0



第2プール [青帯]

2P-1位	井内 徳馬	22.4
2P-4位	高田 悠真	22.8
2P-2位	北村 颯真	23.0
2P-3位	尾崎 勇太	23.8

女子個人形

KK：棄権

1位：岡本 祥（おかやま山陽）

2位：塚田 桜果（おかやま山陽）

3位：安原 光莉（岡山朝日）

〃：小村 奈々（おかやま山陽）

第1ラウンド

第1・2指定形

第1プール [赤帯]

1	松尾 朋華	鴨方	21.0
2	圓見 沙羅	岡山南	19.8
3	高見 りん	岡山理大附属	21.0
4	柳田 遥	岡山学芸館	23.0
5	金澤 玲美	岡山一宮	23.0
6	高橋 理緒	岡山朝日	18.2
7	吉留 愛華	岡山学芸館	20.0
8	岡本 祥	おかやま山陽	25.0



第2ラウンド

得意形

メダルマッチ

得意形

第1プール：[赤帯]

第2プール：[青帯]

第1プール [赤帯]

1P-1位	岡本 祥	24.8
1P-4位	松尾 朋華	22.0
1P-2位	柳田 遥	22.2
1P-3位	金澤 玲美	22.4



第3位決定戦(1)

金澤 玲美	22.0
小村 奈々	23.2

第3位決定戦(2)

柳田 遥	21.6
安原 光莉	23.0

優勝決定戦

岡本 祥	24.6
塚田 桜果	23.2



第2プール [青帯]

9	小野 瑚夏	岡山理大附属	KK
10	小田 陽向	岡山学芸館	20.2
11	岡本 莉々子	岡山朝日	20.0
12	塚田 桜果	おかやま山陽	23.2
13	安原 光莉	岡山朝日	22.4
14	小村 奈々	おかやま山陽	23.0
15	安井 杏夏	岡山理大附属	KK
16	藤井 優奈	岡山工業	19.4



第2プール [青帯]

2P-2位	小村 奈々	22.6
2P-4位	小田 陽向	20.4
2P-1位	塚田 桜果	24.0
2P-3位	安原 光莉	23.2

男子個人組手

(小さい番号が赤)

KK: 棄権

先: 先取勝ち

1位: 海沼 心晴 (おかやま山陽)

2位: 福島 大慈 (倉敷)

3位: 清水 優真 (おかやま山陽)

// : 豊崎 來亜 (おかやま山陽)

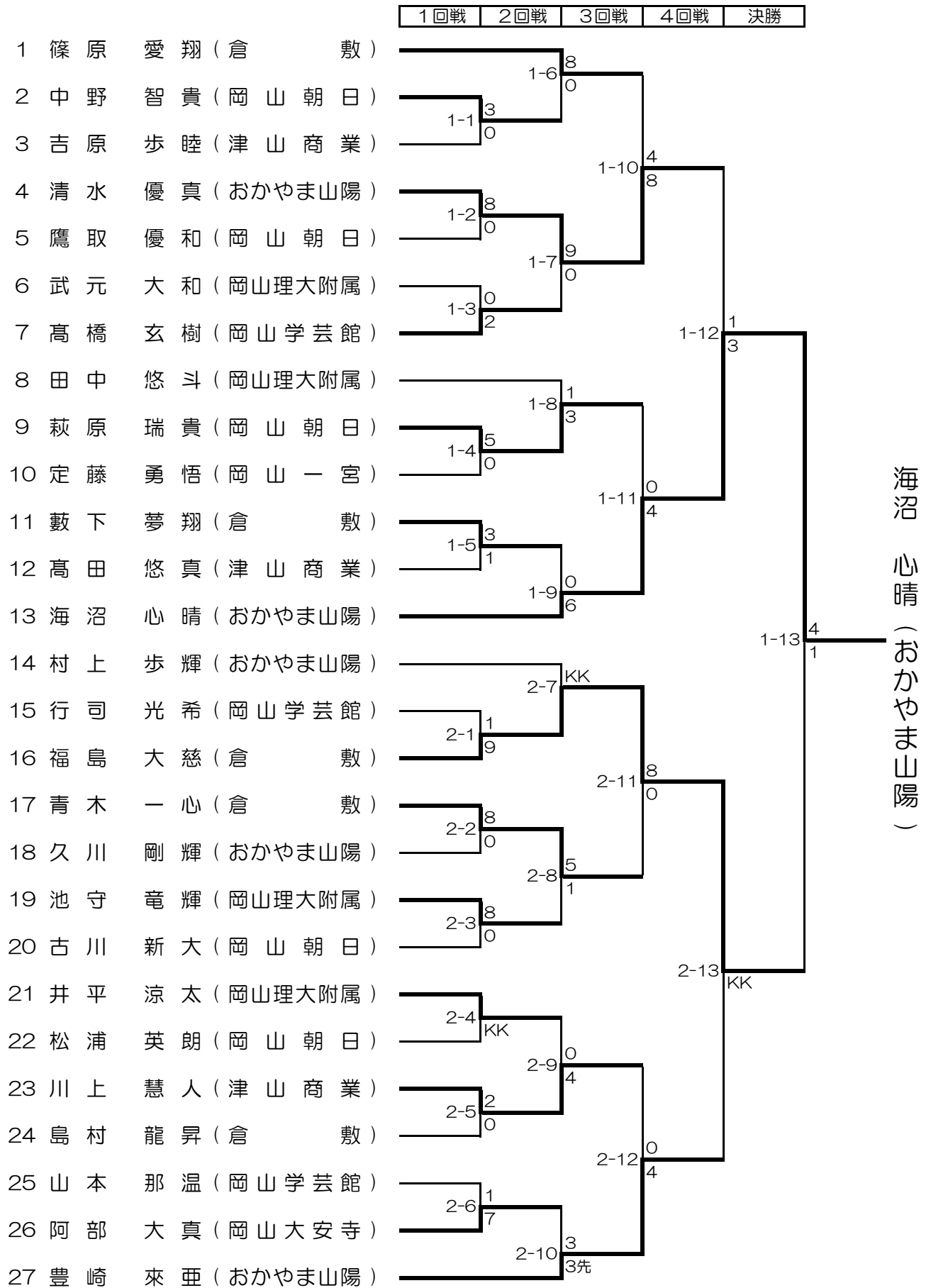

女子個人組手

(小さい番号が赤)

KK：棄権

先：先取勝ち

判：判定勝ち

1位：岡本 祥 (おかやま山陽)

2位：槇井 沙奈子 (おかやま山陽)

3位：原田 楓凜 (倉敷)

II：富田 愛唯 (おかやま山陽)

