

令和6年度

神奈川県高等学校 空手道新人大会
個人組手競技

◆期日：令和6年10月27日(日)

◆場所：相洋高等学校 体育館

◆主催：神奈川県高等学校体育連盟空手道専門部

女子組手競技 - 48 kg ①

令和6年度新人大会
令和6年10月27日(日)

1	横坂 ころろ (横浜創学)	_____	1	横坂 ころろ (横浜創学)	・・・決勝トーナメント①
2	服部 藍 (法政二)	_____	4	2 服部 藍 (法政二)	・・・決勝トーナメント②
3	梶村 優衣 (山手学院)	_____	0		
4	白鳥 すず (光明学園)	_____	8	4 白鳥 すず (光明学園)	・・・決勝トーナメント③
5	村山 亜紀 (麻溝台)	_____	0		
6	紺野 玲七 (相洋)	_____	8	6 紺野 玲七 (相洋)	・・・決勝トーナメント④
7	藤城 結奈 (法政二)	_____	0		
8	金子 莉菜 (山手学院)	_____	0	9 栗原 三佳 (横浜創学)	・・・決勝トーナメント⑤
9	栗原 三佳 (横浜創学)	_____	8		
10	青山 ニコ (法政二)	_____	2	11 宮下 惺子 (桐光)	・・・決勝トーナメント⑥
11	宮下 惺子 (桐光)	_____	10		
12	谷川 まい (慶應藤沢)	_____	2	13 掛川 香葉 (法政二)	・・・決勝トーナメント⑦
13	掛川 香葉 (法政二)	_____	4		
14	小泉 愛洋 (桐光)	_____	棄 0	15 高橋 奈誉 (光明学園)	・・・決勝トーナメント⑧
15	高橋 奈誉 (光明学園)	_____	8		

女子組手競技 -48kg 決勝トーナメント

令和6年度新人大会
令和6年10月27日(日)

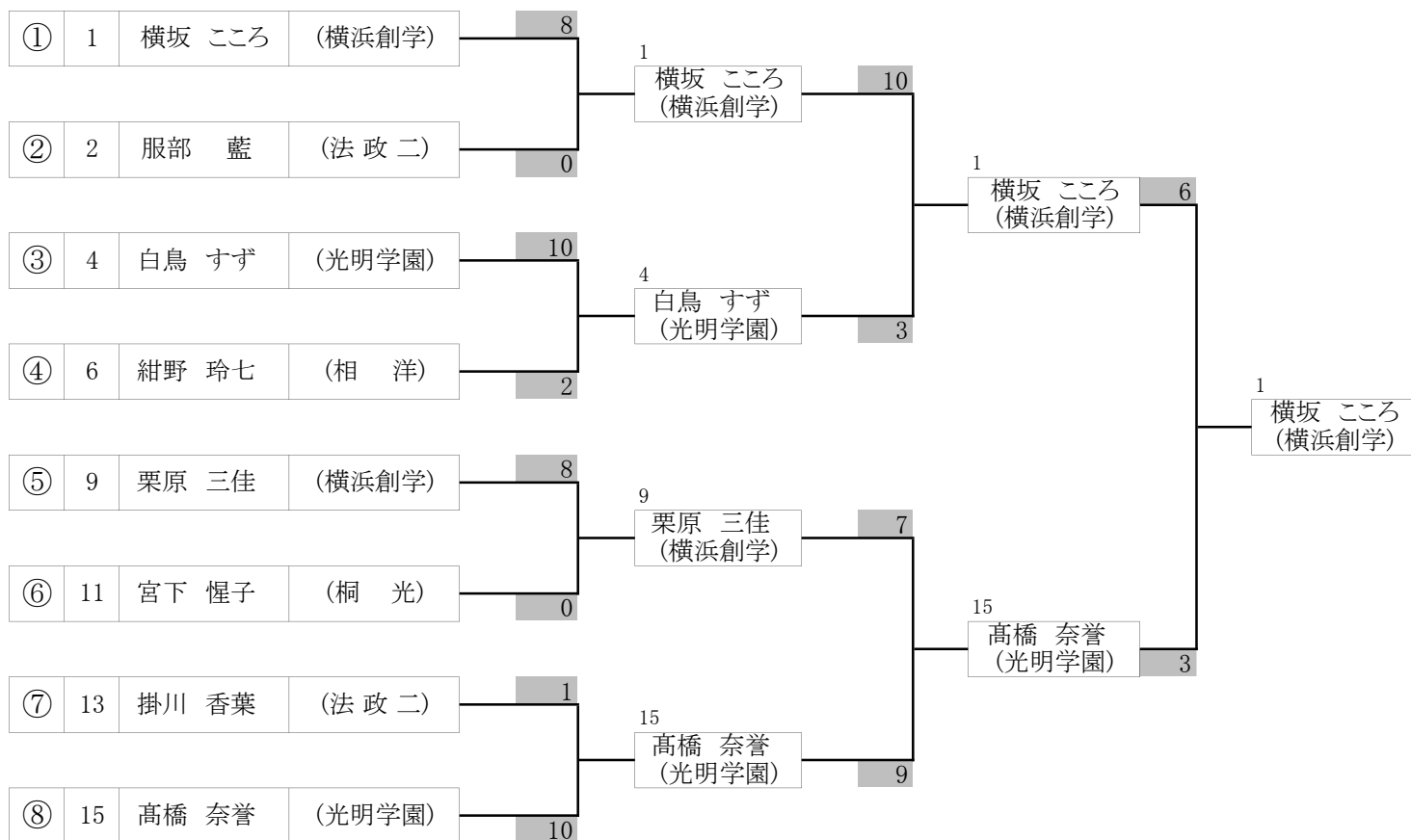

決 勝 横坂 ころ (横浜創学) 6 - 3 高橋 奈誉 (光明学園)

準決勝 横坂 ころ (横浜創学) 10 - 3 白鳥 すず (光明学園)

高橋 奈誉 (光明学園) 9 - 7 栗原 三佳 (横浜創学)

準々決勝 横坂 ころ (横浜創学) 8 - 0 服部 藍 (法政二)

白鳥 すず (光明学園) 10 - 2 紺野 玲七 (相洋)

栗原 三佳 (横浜創学) 8 - 0 宮下 惺子 (桐光)

高橋 奈誉 (光明学園) 10 - 1 掛川 香葉 (法政二)

優 勝	横坂 ころ	横浜創学館高等学校
準優勝	高橋 奈誉	光明学園 相模原高等学校
3 位	白鳥 すず	光明学園 相模原高等学校
3 位	栗原 三佳	横浜創学館高等学校

女子組手競技 - 53 kg ①

令和6年度新人大会
令和6年10月27日(日)

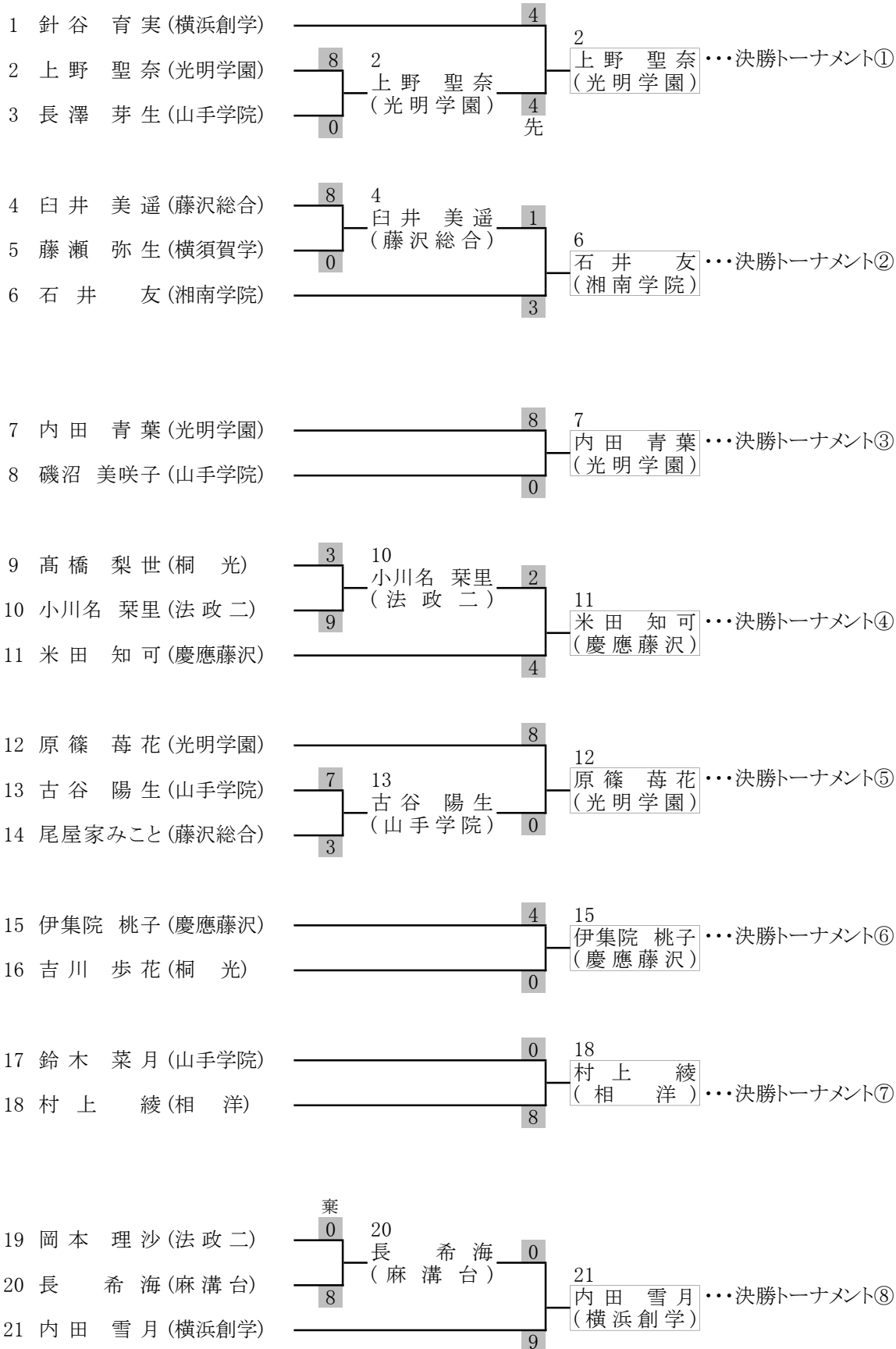

女子組手競技 - 53kg 決勝トーナメント

令和6年度新人大会
令和6年10月27日(日)

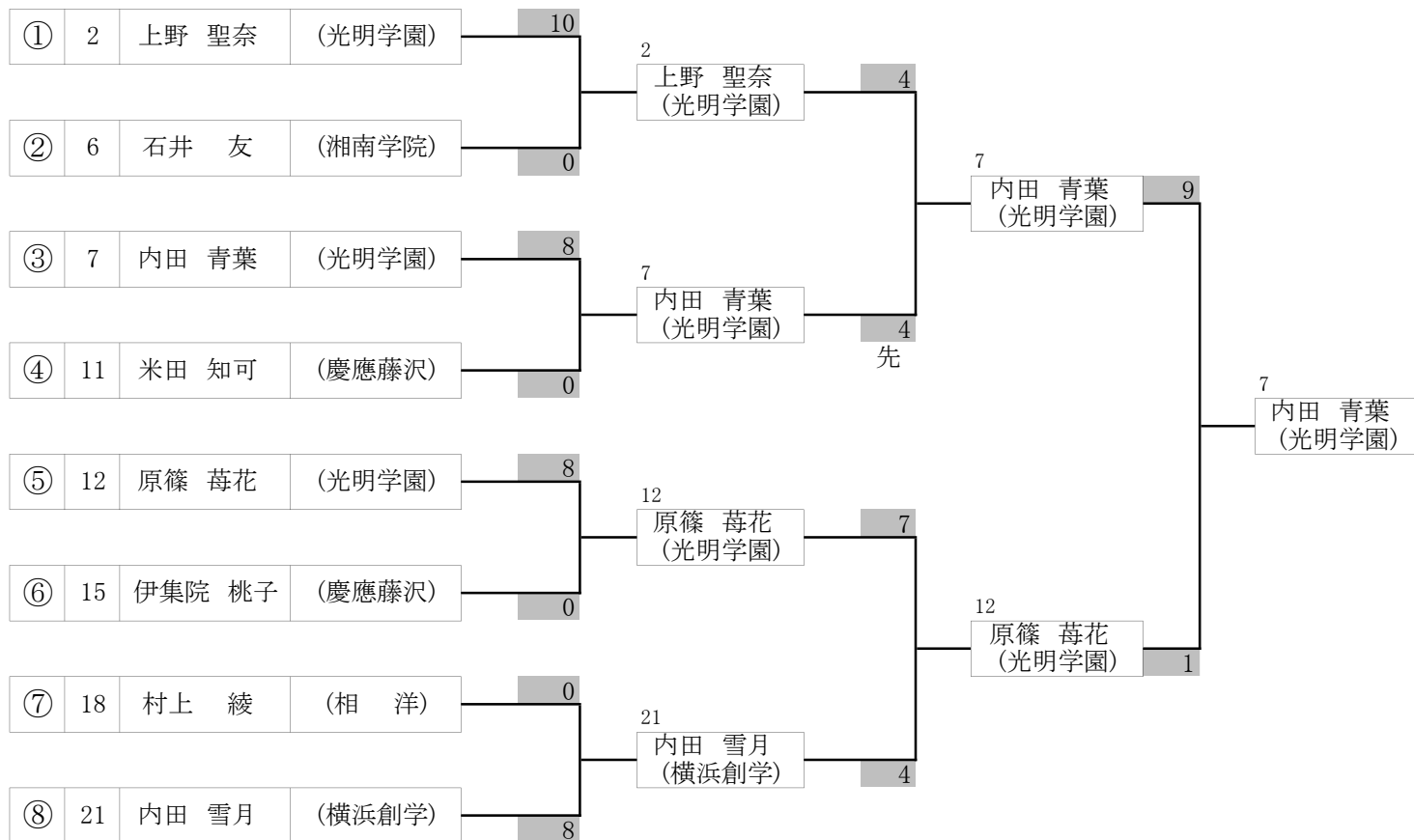

決 勝 内田 青葉 (光明学園) 9 - 1 原篠 苺花 (光明学園)

準決勝 内田 青葉 (光明学園) 4 - 4 上野 聖奈 (光明学園)

原篠 苺花 (光明学園) 7 - 4 内田 雪月 (横浜創学)

準々決勝 上野 聖奈 (光明学園) 10 - 0 石井 友 (湘南学院)

内田 青葉 (光明学園) 8 - 0 米田 知可 (慶應藤沢)

原篠 苺花 (光明学園) 8 - 0 伊集院 桃子 (慶應藤沢)

内田 雪月 (横浜創学) 8 - 0 村上 綾 (相 洋)

優 勝	内田 青葉	光明学園 相模原高等学校
準優勝	原篠 苺花	光明学園 相模原高等学校
3 位	上野 聖奈	光明学園 相模原高等学校
3 位	内田 雪月	横浜創学館高等学校
5 位	石井 友	湘南学院高等学校
5 位	米田 知可	慶應義塾湘南藤沢高等部
5 位	伊集院 桃子	慶應義塾湘南藤沢高等部
5 位	村上 綾	相洋高等学校

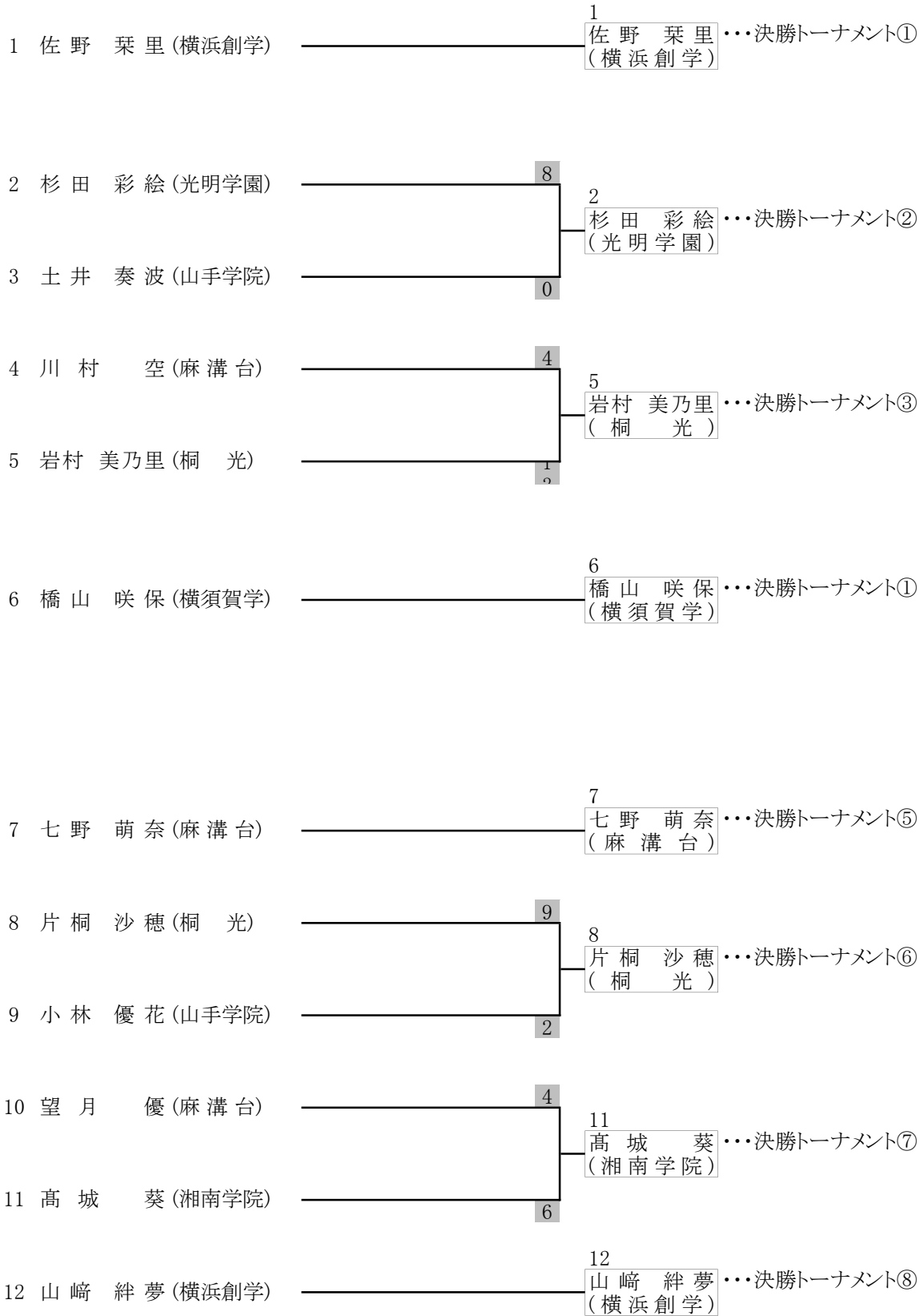

女子組手競技 -59kg 決勝トーナメント

令和6年度新人大会
令和6年10月27日(日)

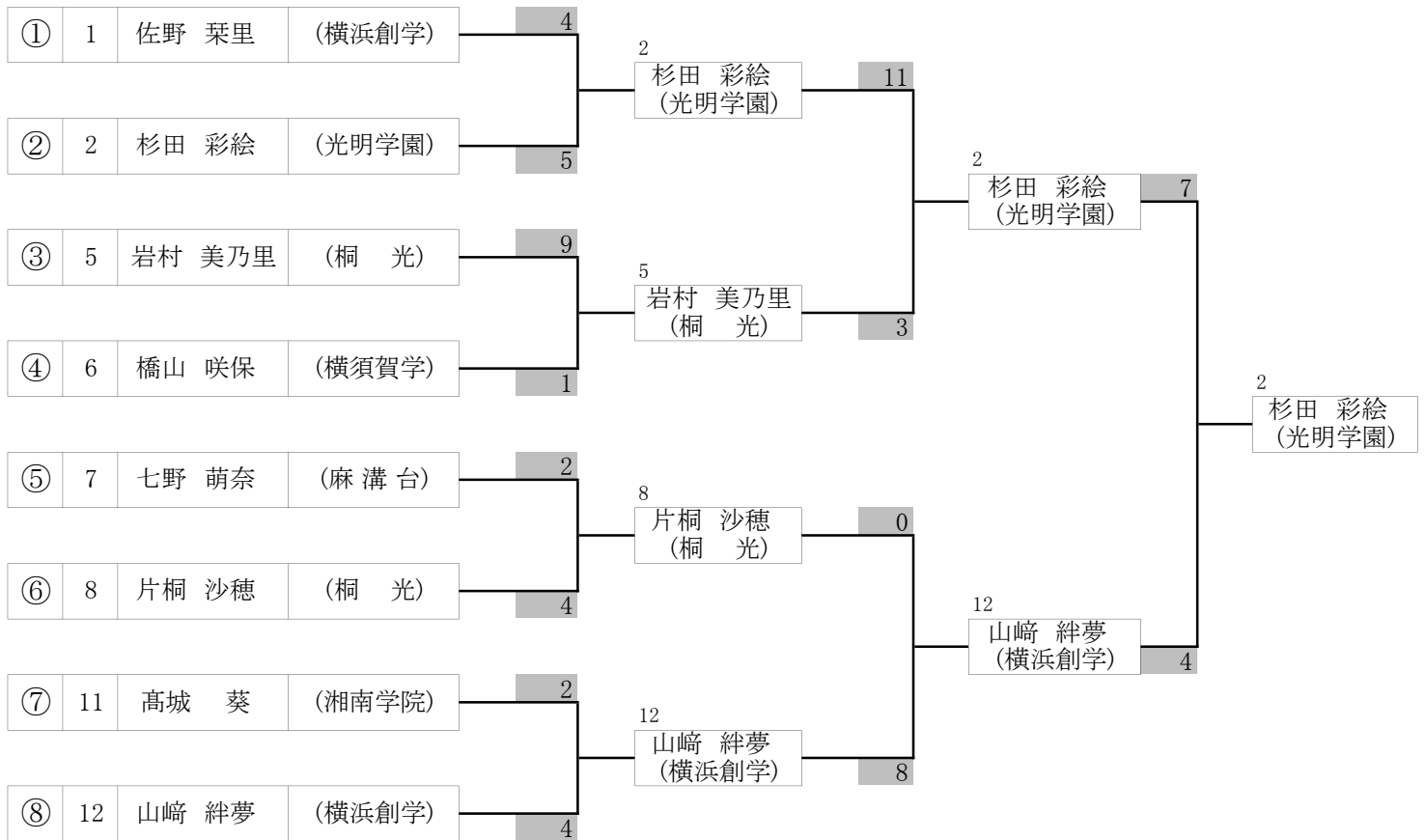

決 勝 杉田 彩絵 (光明学園) 7 - 4 山崎 絆夢 (横浜創学)

準決勝 杉田 彩絵 (光明学園) 11 - 3 岩村 美乃里 (桐 光)
山崎 絆夢 (横浜創学) 8 - 0 片桐 沙穂 (桐 光)

準々決勝 杉田 彩絵 (光明学園) 5 - 4 佐野 栞里 (横浜創学)
岩村 美乃里 (桐 光) 9 - 1 橋山 咲保 (横須賀学)
片桐 沙穂 (桐 光) 4 - 2 七野 萌奈 (麻 溝 台)
山崎 絆夢 (横浜創学) 4 - 2 高城 葵 (湘南学院)

優 勝	杉田 彩絵	光明学園 相模原高等学校
準優勝	山崎 絆夢	横浜創学館高等学校
3 位	岩村 美乃里	桐光学園高等学校
3 位	片桐 沙穂	桐光学園高等学校

女子組手競技 -66 k g 結果

令和6年度新人大会
令和6年10月27日(日)

- 1 陶山 幸来 (横浜創学) 5
- 2 野田 百香 (光明学園) 4
- 1
陶山 幸来
(横浜創学)

優勝	陶山 幸来	横浜創学館高等学校

女子組手競技 +66 k g

- 1 加藤 花苗 (横浜創学) 6
- 2 長谷部 聡子 (光明学園) 2
- 1
加藤 花苗
(横浜創学)

優勝	加藤 花苗	横浜創学館高等学校

男子組手競技 - 55 kg ①

令和6年度新人大会
令和6年10月27日(日)

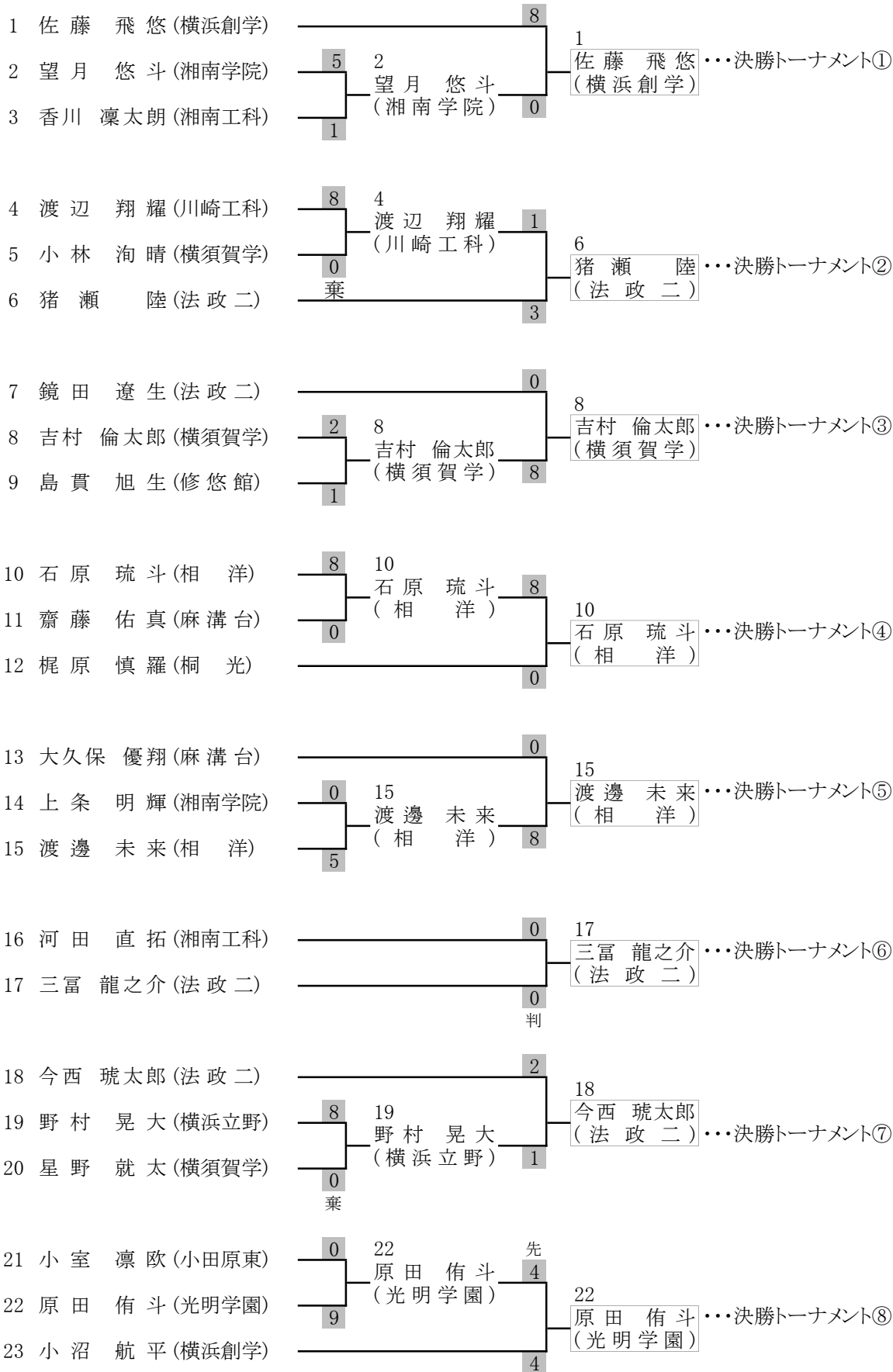

男子組手競技 -55kg 決勝トーナメント

令和6年度新人大会
令和6年10月27日(日)

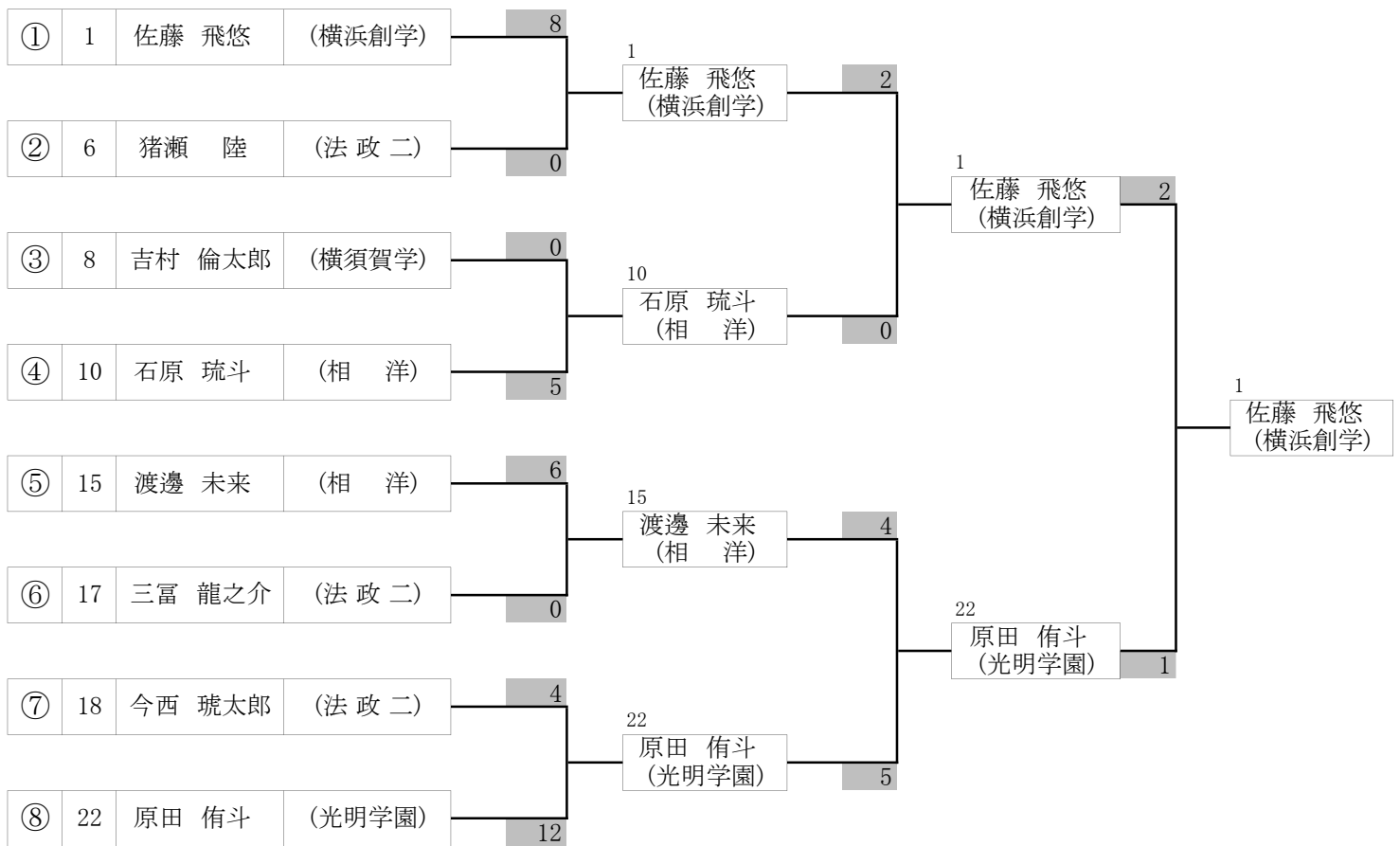

決勝	佐藤 飛悠 (横浜創学)	2 - 1	原田 侑斗 (光明学園)
準決勝	佐藤 飛悠 (横浜創学)	2 - 0	石原 琉斗 (相洋)
	原田 侑斗 (光明学園)	5 - 4	渡邊 未来 (相洋)
準々決勝	佐藤 飛悠 (横浜創学)	8 - 0	猪瀬 陸 (法政二)
	石原 琉斗 (相洋)	5 - 0	吉村 倫太郎 (横須賀学)
	渡邊 未来 (相洋)	6 - 0	三富 龍之介 (法政二)
	原田 侑斗 (光明学園)	12 - 4	今西 琥太郎 (法政二)

優勝	佐藤 飛悠	横浜創学館高等学校
準優勝	原田 侑斗	光明学園 相模原高等学校
3位	石原 琉斗	相洋高等学校
3位	渡邊 未来	相洋高等学校
5位	猪瀬 陸	法政大学第二高等学校
5位	吉村 倫太郎	横須賀学院高等学校
5位	三富 龍之介	法政大学第二高等学校
5位	今西 琥太郎	法政大学第二高等学校

男子組手競技 - 61 k g ①

令和6年度新人大会
令和6年10月27日(日)

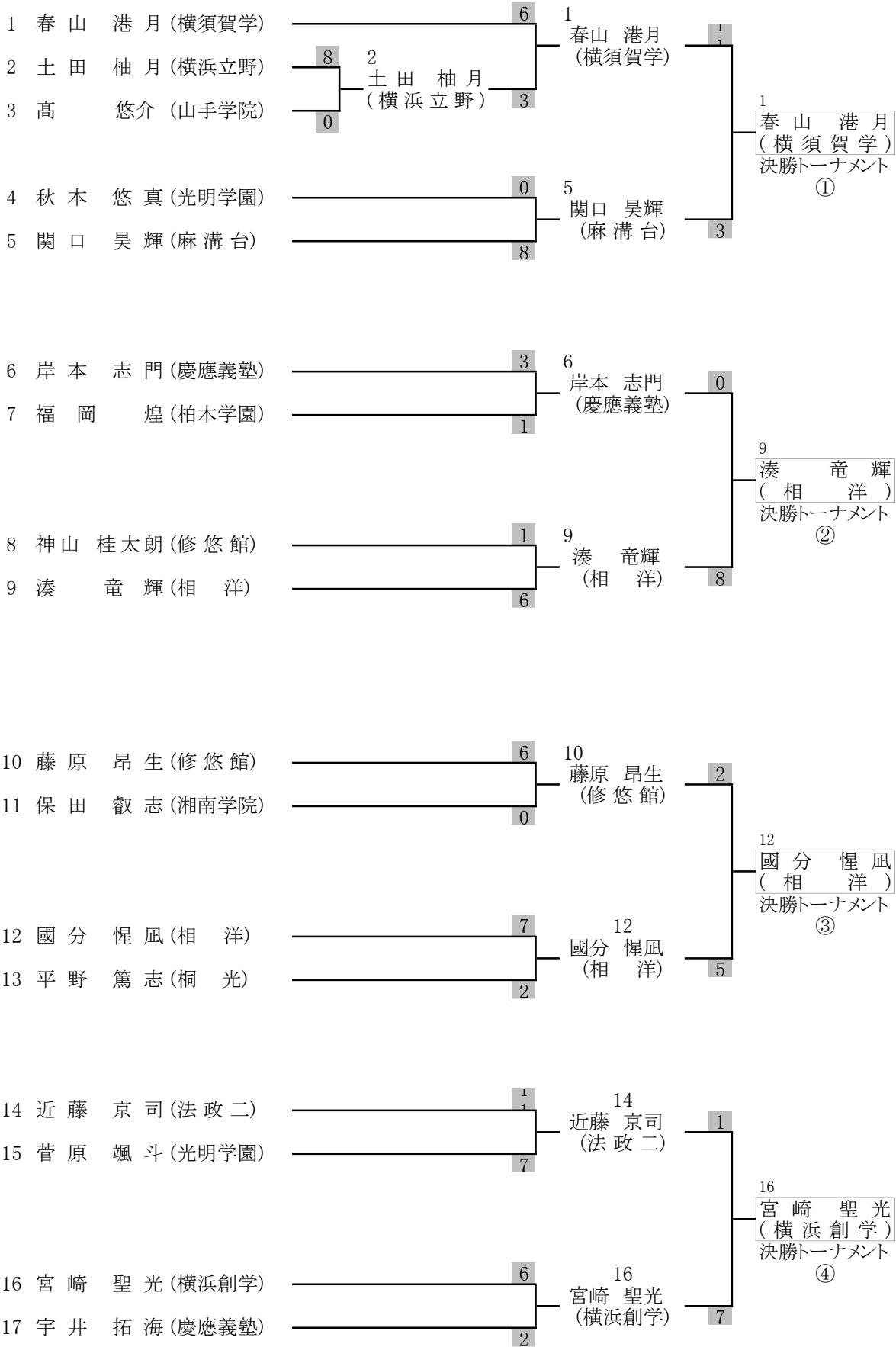

男子組手競技 - 61 k g ②

令和6年度新人大会
令和6年10月27日(日)

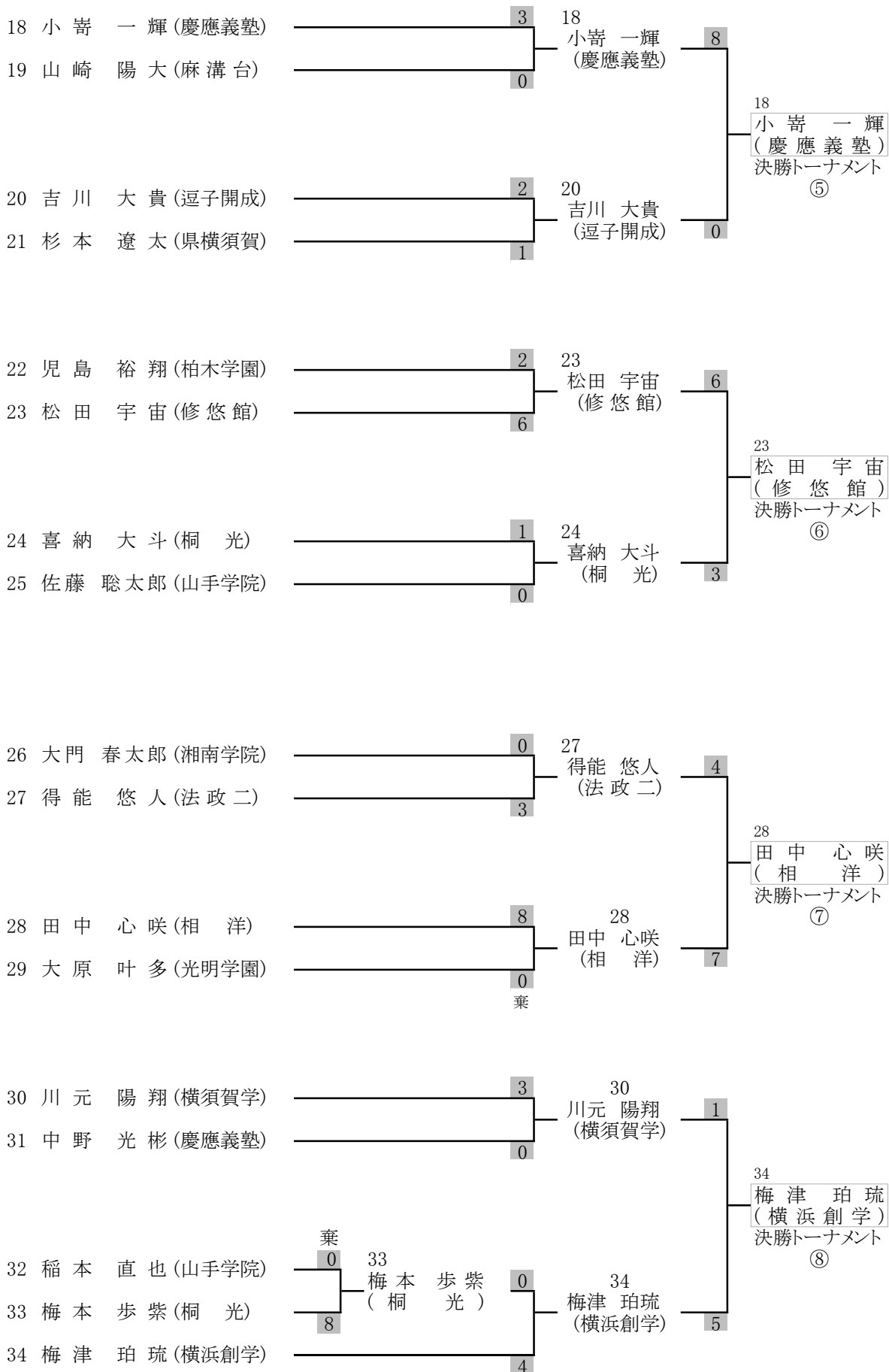

男子組手競技 -61kg 決勝トーナメント

令和6年度新人大会
令和6年10月27日(日)

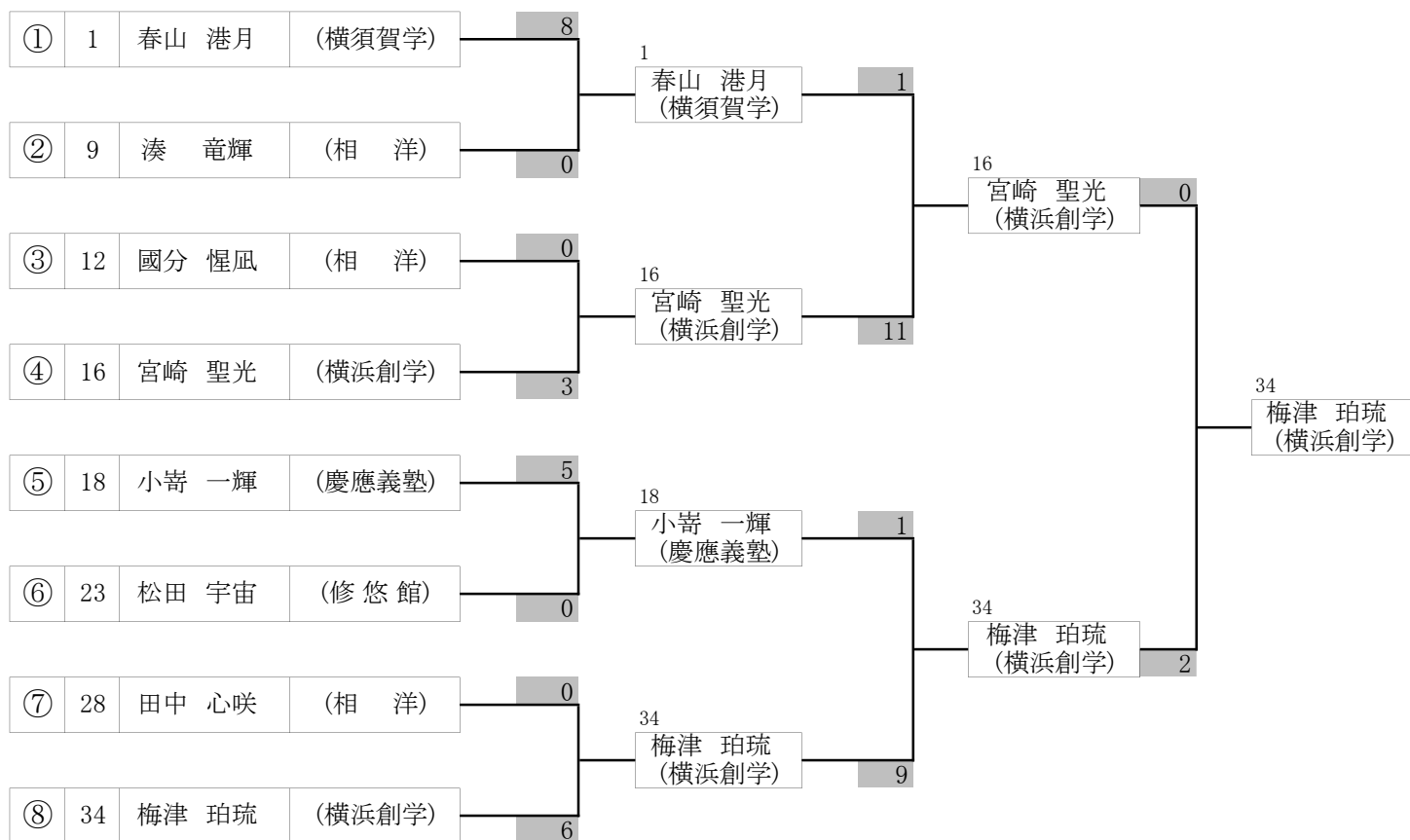

決 勝	梅津 珀琉 (横浜創学)	2 - 0	宮崎 聖光 (横浜創学)
準決勝	宮崎 聖光 (横浜創学)	11 - 1	春山 港月 (横須賀学)
	梅津 珀琉 (横浜創学)	9 - 1	小寄 一輝 (慶應義塾)
準々決勝	春山 港月 (横須賀学)	8 - 0	湊 竜輝 (相 洋)
	宮崎 聖光 (横浜創学)	3 - 0	國分 惺凧 (相 洋)
	小寄 一輝 (慶應義塾)	5 - 0	松田 宇宙 (修 悠 館)
	梅津 珀琉 (横浜創学)	6 - 0	田中 心咲 (相 洋)

優 勝	梅津 珀琉	横浜創学館高等学校
準優勝	宮崎 聖光	横浜創学館高等学校
3 位	春山 港月	横須賀学院高等学校
3 位	小寄 一輝	慶應義塾高等学校
5 位	湊 竜輝	相洋高等学校
5 位	國分 惺凧	相洋高等学校
5 位	松田 宇宙	県立横浜修悠館高等学校 横須賀
5 位	田中 心咲	相洋高等学校

男子組手競技 - 68 kg ①

令和6年度新人大会
令和6年10月27日(日)

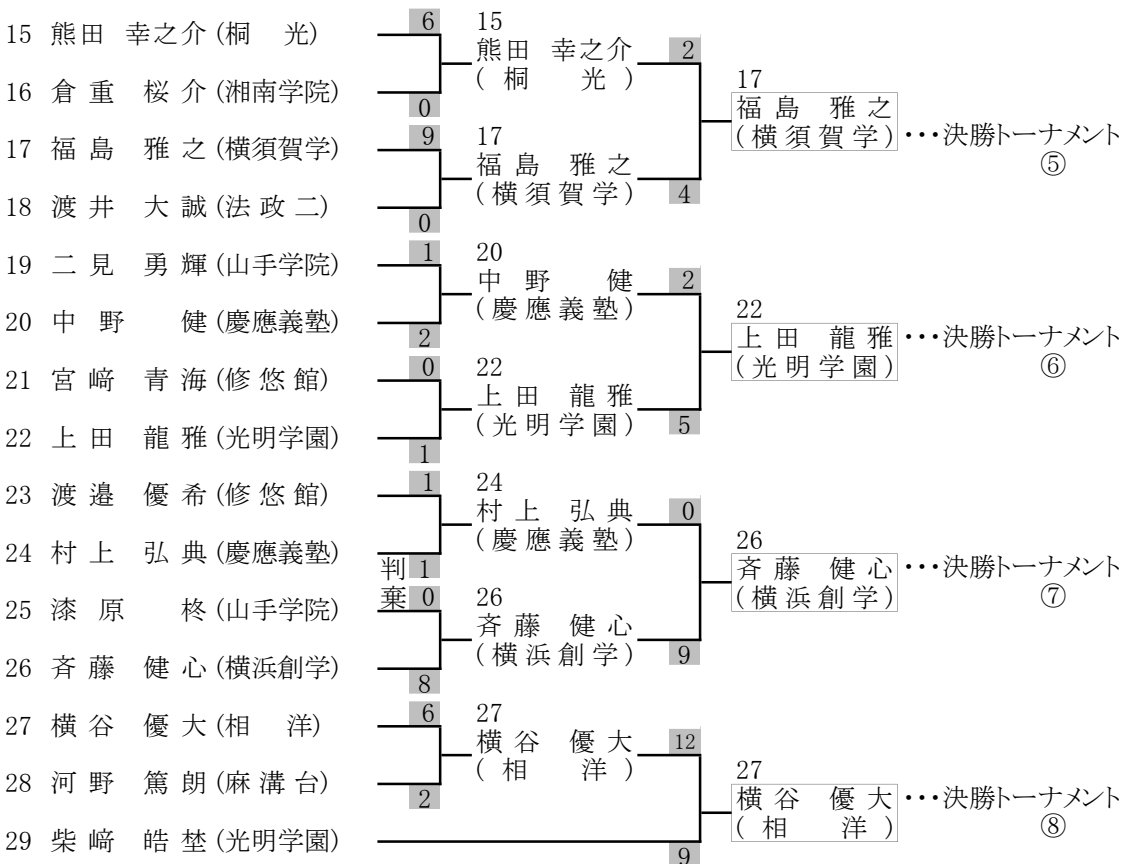
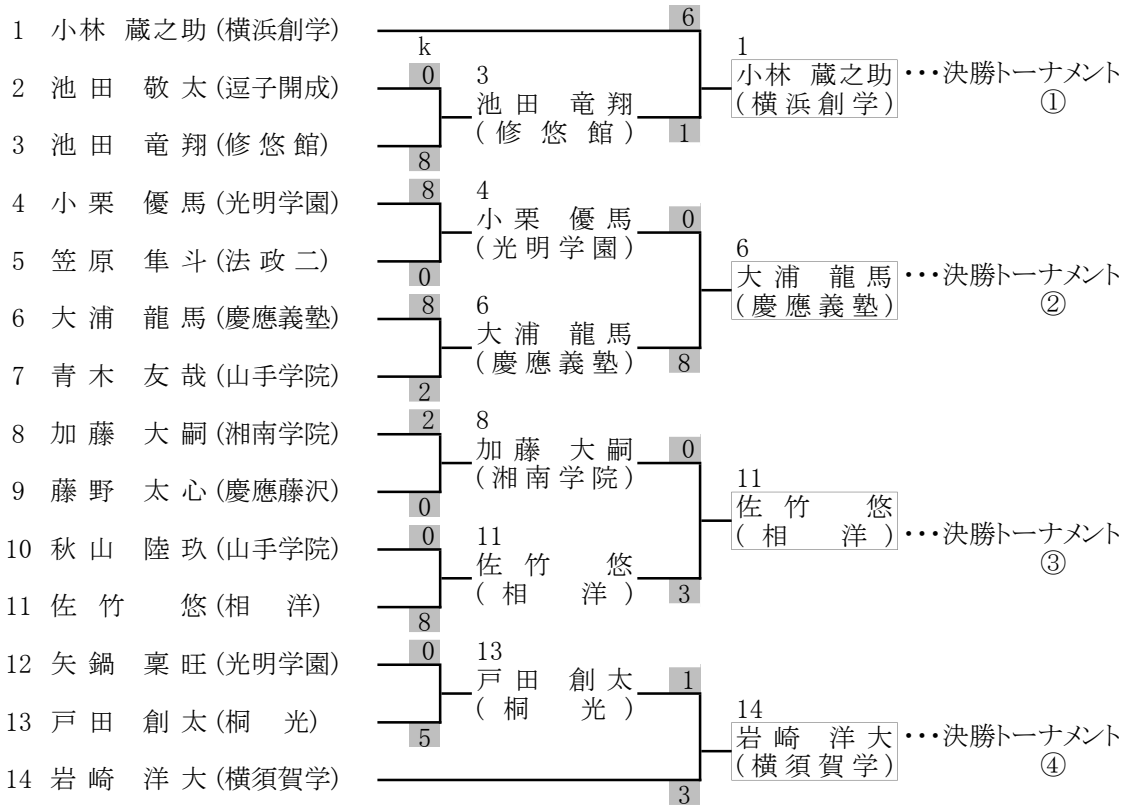

男子組手競技 -68kg 決勝トーナメント

令和6年度新人大会
令和6年10月27日(日)

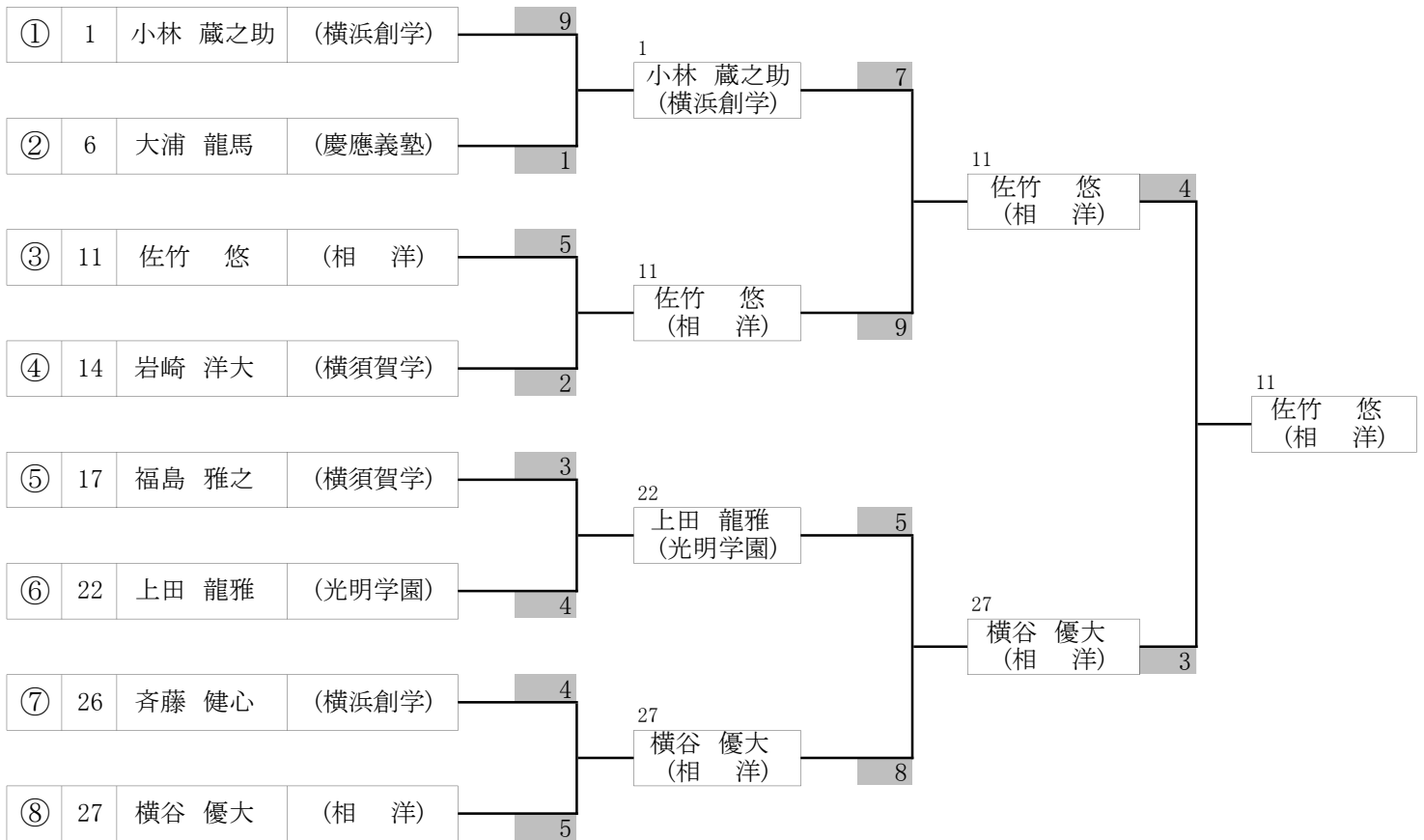

決 勝 佐竹 悠 (相 洋) 4 - 3 横谷 優大 (相 洋)

準決勝 佐竹 悠 (相 洋) 9 - 7 小林 蔵之助 (横浜創学)

横谷 優大 (相 洋) 8 - 5 上田 龍雅 (光明学園)

準々決勝 小林 蔵之助 (横浜創学) 9 - 1 大浦 龍馬 (慶應義塾)

佐竹 悠 (相 洋) 5 - 2 岩崎 洋大 (横須賀学)

上田 龍雅 (光明学園) 4 - 3 福島 雅之 (横須賀学)

横谷 優大 (相 洋) 5 - 4 斉藤 健心 (横浜創学)

優 勝	佐竹 悠	相洋高等学校
準優勝	横谷 優大	相洋高等学校
3 位	小林 蔵之助	横浜創学館高等学校
3 位	上田 龍雅	光明学園 相模原高等学校
5 位	大浦 龍馬	慶應義塾高等学校
5 位	岩崎 洋大	横須賀学院高等学校
5 位	福島 雅之	横須賀学院高等学校
5 位	斉藤 健心	横浜創学館高等学校

男子組手競技 -76 k g 結果

令和6年度新人大会
令和6年10月27日(日)

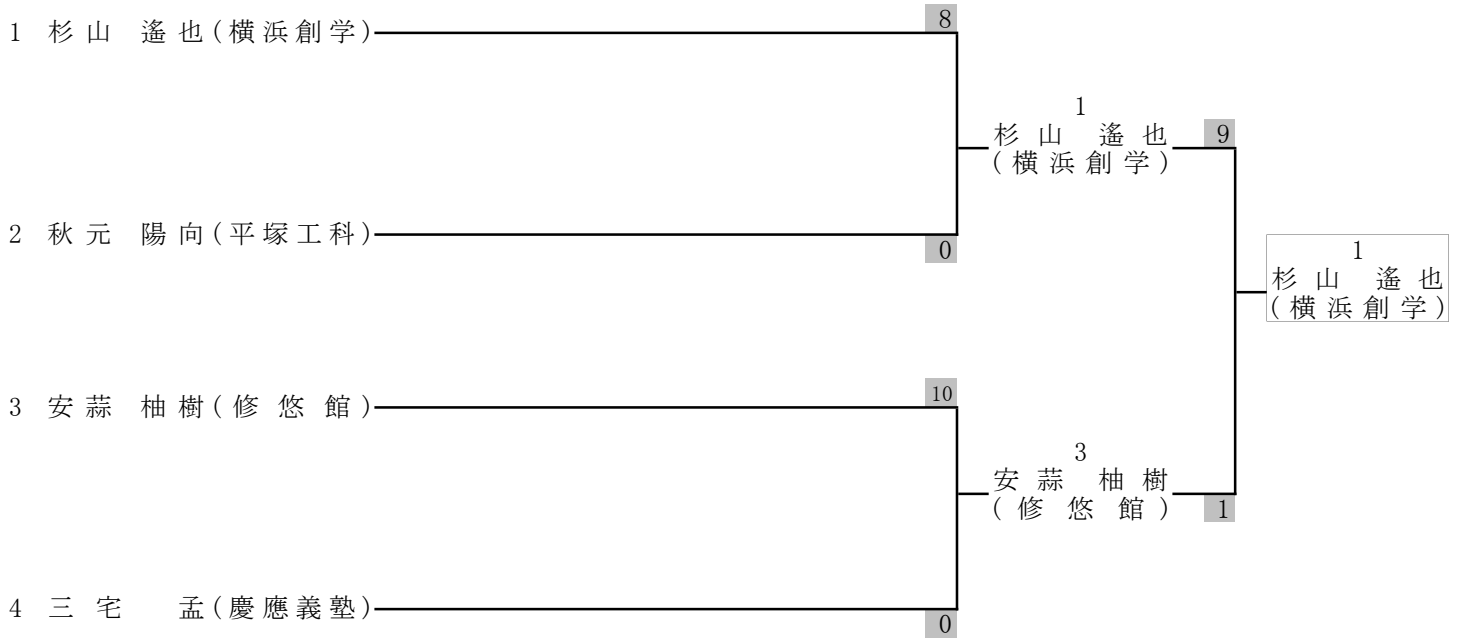

優勝	杉山 遙也	横浜創学館高等学校
準優勝	安蒜 柚樹	県立横浜修悠館高等学校 横須賀

男子組手競技 +76 k g 結果

令和6年度新人大会
令和6年10月27日(日)

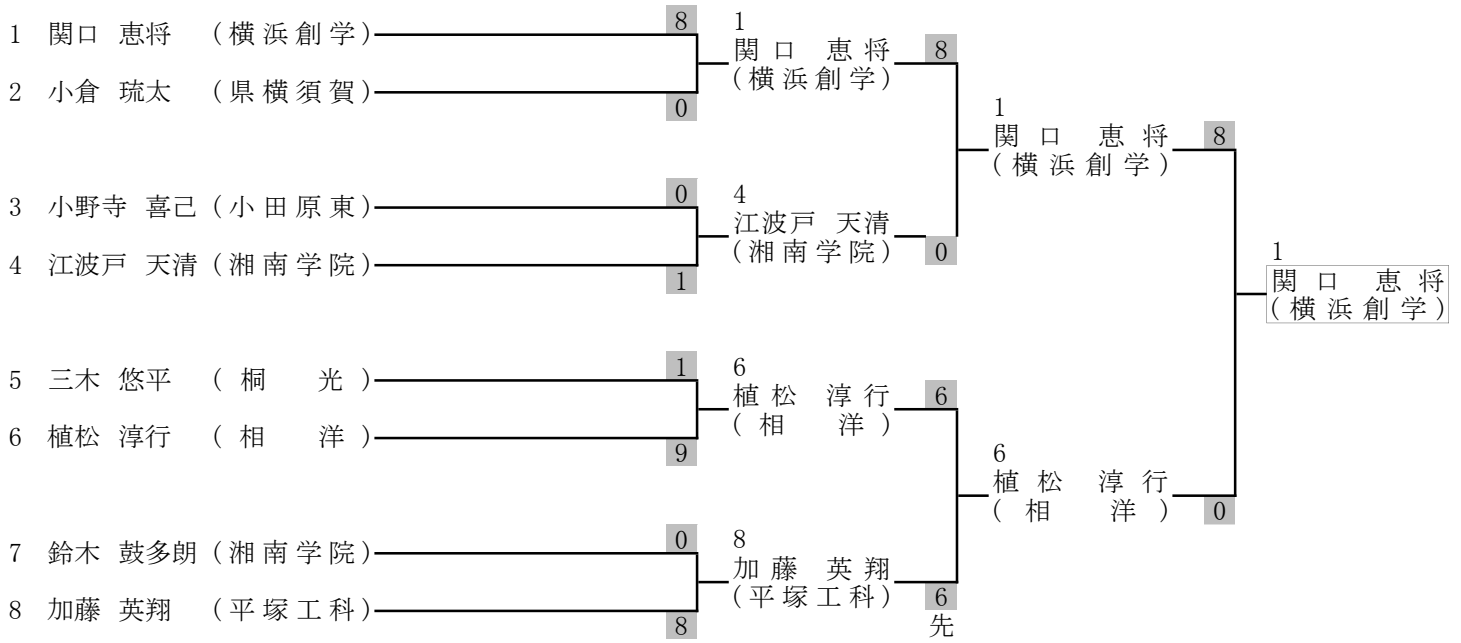

決勝	関口 恵将 (横浜創学)	8	-	0	植松 淳行 (相 洋)
準決勝	関口 恵将 (横浜創学)	8	-	0	江波戸 天清 (湘南学院)
	植松 淳行 (相 洋)	6	-	6	加藤 英翔 (平塚工科)

優勝	関口 恵将	横浜創学館高等学校
準優勝	植松 淳行	相洋高等学校
3 位	江波戸 天清	湘南学院高等学校
3 位	加藤 英翔	県立平塚工科高等学校

令和6年度

神奈川県高等学校 空手道新人大会
個人形競技

個人形・団体組手 競技

◆期日：令和6年11月3日(日)

◆場所：横浜創学館高等学校多目的ホール

◆主催：神奈川県高等学校体育連盟
神奈川県空手道連盟

◆主管：神奈川県高等学校体育連盟空手道専門部

女子個人形競技予選

※ 各コート4位まで第2ラウンドへ
2名決勝ラウンドへ

令和6年度新人大会
令和6年11月3日(日)

No	選手名	学校名	コート	第1ラウンド			第2ラウンド			No	選手名	学校名	コート	第1ラウンド			第2ラウンド		
				演武順	得点	順位	得点	順位	演武順					得点	順位	演武順	得点	順位	得点
1	藤井 温子	山手学院	A	1	21.70	3	22.40	3	17	紺野 玲七	相 洋	C	1	22.30	3	21.40	4		
2	岩村 美乃里	桐光学園		2	20.40	7			18	川浪 舞羽	横浜隼人		2	19.80	8				
3	原篠 苺花	光明学園		3	22.90	2	24.00	2	19	服部 藍	法政二		3	22.00	4	21.90	3		
4	長 希海	麻溝台		4	20.60	6			20	越川 悠	藤沢総合		4	19.40	9				
5	布施 希実	横浜隼人		5	19.40	8			21	大川 紘乃	山手学院		5	20.80	7				
6	米田 知可	慶應藤沢		6	20.80	5			22	小泉 愛洋	桐光学園		6	21.50	5				
7	高橋 杏奈	法政二		7	21.20	4	21.30	4	23	七野 萌奈	麻溝台		7	21.10	6				
8	栗原 三佳	横浜創学		8	24.10	1	24.90	1	24	落久保 心美	横浜創学		8	23.00	2	22.60	2		
									25	小川 遥香	光明学園		9	23.50	1	23.80	1		
9	譜久里 恵恋	柏木学園	B	1	19.50	7			26	川村 空	麻溝台	D	1	20.90	6				
10	岡本 理沙	法政二		2	20.10	6			27	織戸 星	横浜創学		2	23.40	2	24.30	2		
11	谷川 まい	慶應藤沢		3	20.30	5			28	高橋 華子	横浜隼人		3	19.60	8				
12	中村 優渚	光明学園		4	23.70	3	23.70	3	29	松本 彩葉	柏木学園		4	20.20	7				
13	瀧澤 心路	川崎市幸		5	1.60	8			30	遠藤 礼子	法政二		5	23.10	3	22.70	3		
14	中野 優奈	横浜創学		6	23.80	2	24.90	2	31	伊集院 桃子	慶應藤沢		6	21.90	5				
15	村山 亜紀	麻溝台		7	21.00	4	20.50	4	32	古谷 陽生	山手学院		7	22.00	4	21.00	4		
16	栗城 雪桜	横浜隼人		8	24.50	1	25.40	1	33	内田 青葉	光明学園		8	24.50	1	25.00	1		

女子個人形競技 決勝ラウンド

令和6年度新人大会
令和6年11月3日(日)

演武順	NO	選手名	学校名	形名	得点	順位
1	14	中野 優奈	横浜創学	ガンガク	39.10	5
2	25	小川 遥香	光明学園	ゴジュッシホウシヨウ	38.10	7
3	8	栗原 三佳	横浜創学	ガンガク	43.10	1
4	24	落久保 心美	横浜創学	ゴジュッシホウシヨウ	36.50	8
5	27	織戸 星	横浜創学	ゴジュッシホウシヨウ	41.40	2
6	3	原篠 苺花	光明学園	ガンガク	38.70	6
7	16	栗城 雪桜	横浜隼人	ゴジュッシホウシヨウ	41.10	4
8	33	内田 青葉	光明学園	アーナン	41.30	3

※演武順は抽選

優勝	横浜創学館高等学校	栗原 三佳	関東選抜推薦選手
準優勝	横浜創学館高等学校	織戸 星	関東選抜出場
3 位	光明学園 相模原高等学校	内田 青葉	関東選抜出場
4 位	横浜隼人高等学校	栗城 雪桜	
5 位	横浜創学館高等学校	中野 優奈	
6 位	光明学園 相模原高等学校	原篠 苺花	
7 位	光明学園 相模原高等学校	小川 遥香	
8 位	横浜創学館高等学校	落久保 心美	

女子団体形競技

令和6年度新人大会
令和6年11月3日(日)

※ 4位まで決勝ラウンド

No	学校名	予選ラウンド			
		コート	演武順	指定形	
				得点	順位
1	桐光学園	A	1	21.20	7
2	慶應義塾湘南藤沢		2	22.20	6
3	光明学園相模原		3	24.90	2
4	藤沢総合		4	20.00	8
5	山手学院		5	22.40	5
6	麻溝台		6	22.40	4
7	法政大学第二		7	23.30	3
8	横浜創学館		8	25.90	1

1位 横浜創学館
2位 光明学園相模原
3位 法政大学第二
4位 麻溝台
5位 山手学院
6位 慶應義塾湘南藤沢
7位 桐光学園
8位 藤沢総合

決勝ラウンド				
	学校名	得点	形名	順位
1	麻溝台	36.00	ニーパイポ	4
2	法政大学第二	38.00	パープレン	3
3	光明学園相模原	41.60	ウンスー	2
4	横浜創学館	43.20	ウンスー	1

優勝	横浜創学館高等学校
準優勝	光明学園相模原高等学校
3位	法政大学第二高等学校
4位	県立麻溝台高等学校
5位	山手学院高等学校
6位	慶應義塾湘南藤沢高等部
7位	桐光学園高等学校
8位	県立藤沢総合高等学校

・・・10年連続11回目

男子個人形競技予選

※ 各コート4位まで第2ラウンドへ
2名決勝ラウンドへ

令和6年度新人大会
令和6年11月3日(日)

No	選手名	学校名	コート	第1ラウンド			第2ラウンド			No	選手名	学校名	コート	第1ラウンド			第2ラウンド		
				演武順	得点	順位	得点	順位	演武順					得点	順位	得点	順位		
1	小倉 琉太	県横須賀	A	1	21.50	6				23	関口 昊輝	麻溝台	C	1	21.20	5			
2	香川 凜太郎	湘南工科		2	20.00	8				24	渡井 大誠	法政二		2	20.50	7			
3	小室 凜欧	小田原東		3	18.70	9				25	近藤 顕貴	横浜創学		3	23.40	2	24.30	2	
4	二見 勇輝	山手学院		4	21.00	7				26	佐竹 悠	相洋		4	23.10	4	23.20	4	
5	宇井 拓海	慶應義塾		5	24.10	3	24.20	3		27	池田 熙	逗子開成		5	20.40	8			
6	近藤 京司	法政二		6						28	原田 樹	湘南工科		6	19.60	10			
7	齋藤 佑真	麻溝台		7	23.60	5				29	小野寺 喜己	小田原東		7	18.40	11			
8	谷越 晴翔	逗子開成		8						30	杉本 遼太	県横須賀		8	20.40	8			
9	原田 侑斗	光明学園		9	24.00	4	23.10	4		31	小林 晟	慶應義塾		9	23.20	3	23.90	3	
10	山口 太慈	相洋		10	24.60	2	25.10	2		32	渡辺 翔耀	川崎工科		10	21.20	5			
11	宮下 芽吹	横浜創学		11	25.30	1	25.50	1		33	柴崎 皓埜	光明学園		11	24.00	1	25.20	1	
12	秋元 陽向	平塚工科	B	1	21.40	7				34	中前 爽太	山手学院	D	1	21.80	6			
13	國分 惺凧	相洋		2	22.10	4	21.70	4		35	越嶋 伊吹	横浜創学		2	24.80	2	25.10	2	
14	藤野 太心	慶應藤沢		3	21.60	5				36	今西 琥太郎	法政二		3	20.30	9			
15	河田 直拓	湘南工科		4	20.10	10				37	大久保 優翔	麻溝台		4	20.30	9			
16	加藤 大嗣	湘南学院		5	20.90	9				38	湊 竜輝	相洋		5	22.40	5			
17	高橋 悠介	山手学院		6	21.30	8				39	小栗 優馬	光明学園		6	24.60	3	24.60	3	
18	中野 健	慶應義塾		7	24.00	3	24.20	3		40	加藤 英翔	平塚工科		7	21.40	7			
19	山崎 陽大	麻溝台		8	21.60	5				41	倉重 桜介	湘南学院		8	21.00	8			
20	島ノ江 亜琉	横浜創学		9	25.20	1	25.50	1		42	岩見 悠唯	修悠館		9	23.40	4	23.00	4	
21	鏡田 遼生	法政二		10	20.10	10				43	樋下 龍惺	湘南工科		10	19.00	11			
22	秋本 悠真	光明学園		11	24.20	2	24.90	2		44	中野 光彬	慶應義塾		11	24.80	1	25.30	1	

男子個人形競技 決勝ラウンド

令和6年度新人大会
令和6年11月3日(日)

演武順	NO	選手名	学校名	形名	得点	順位
1	44	中野 光彬	慶應義塾	ウンスー	40.80	3
2	35	越 凧 伊吹	横浜創学	ウンスー	38.90	7
3	33	柴崎 皓埜	光明学園	ウンスー	40.30	5
4	20	島ノ江 亜琉	横浜創学	ゴジュッシホウショウ	43.10	1
5	10	山口 太慈	相洋	スーパーリンペイ	39.80	6
6	25	近藤 顕貴	横浜創学	ウンスー	38.70	8
7	22	秋本 悠真	光明学園	ウンスー	40.40	4
8	11	宮下 芽吹	横浜創学	ゴジュッシホウショウ	42.70	2

※演武順は抽選

優勝	横浜創学館高等学校	島ノ江 亜琉
準優勝	横浜創学館高等学校	宮下 芽吹
3位	慶應義塾高等学校	中野 光彬
4位	光明学園 相模原高等学校	秋本 悠真
5位	光明学園 相模原高等学校	柴崎 皓埜
6位	相洋高等学校	山口 太慈
7位	横浜創学館高等学校	越 凧 伊吹
8位	横浜創学館高等学校	近藤 顕貴

男子団体形競技

令和6年度新人大会
令和6年11月3日(日)

※ 4位まで決勝ラウンド

No	学校名	予選ラウンド			
		コート	演武順	指定形	
				得点	順位
1	麻溝台	A	1	23.10	6
2	法政大学第二		2	20.90	7
3	光明学園相模原		3	25.30	3
4	相洋		4	23.70	5
5	横須賀学院		5	24.50	4
6	慶應義塾		6	25.50	2
7	横浜創学館		7	26.10	1

1位 横浜創学館
2位 慶應義塾
3位 光明学園相模原
4位 横須賀学院
5位 相洋
6位 麻溝台
7位 法政大学第二
8位

決勝ラウンド				
	学校名	得点	形名	順位
1	横須賀学院	37.70	ガンガク	4
2	光明学園相模原	41.40	ウンスー	3
3	慶應義塾	42.500	ゴジュッシーホウショウ	2
4	横浜創学館	42.501	ウンスー	1

優勝	横浜創学館高等学校
準優勝	慶應義塾高等学校
3位	光明学園相模原高等学校
4位	横須賀学院高等学校
5位	相洋高等学校
6位	県立麻溝台高等学校
7位	法政大学第二高等学校
8位	

・・・ 2年連続ぶり12回目

令和6年度

第51回神奈川県高等学校空手道新人大会 兼
第33回関東高等学校空手道選抜大会 神奈川県予選会

団体組手技

◆期日：令和6年11月10日(日)

◆場所：相洋高等学校体育館

◆主催：神奈川県高等学校体育連盟
神奈川県空手道連盟

◆主管：神奈川県高等学校体育連盟空手道専門部

女子団体組手5人制 競技の部

令和6年度新人大会
令和6年11月10日(日)

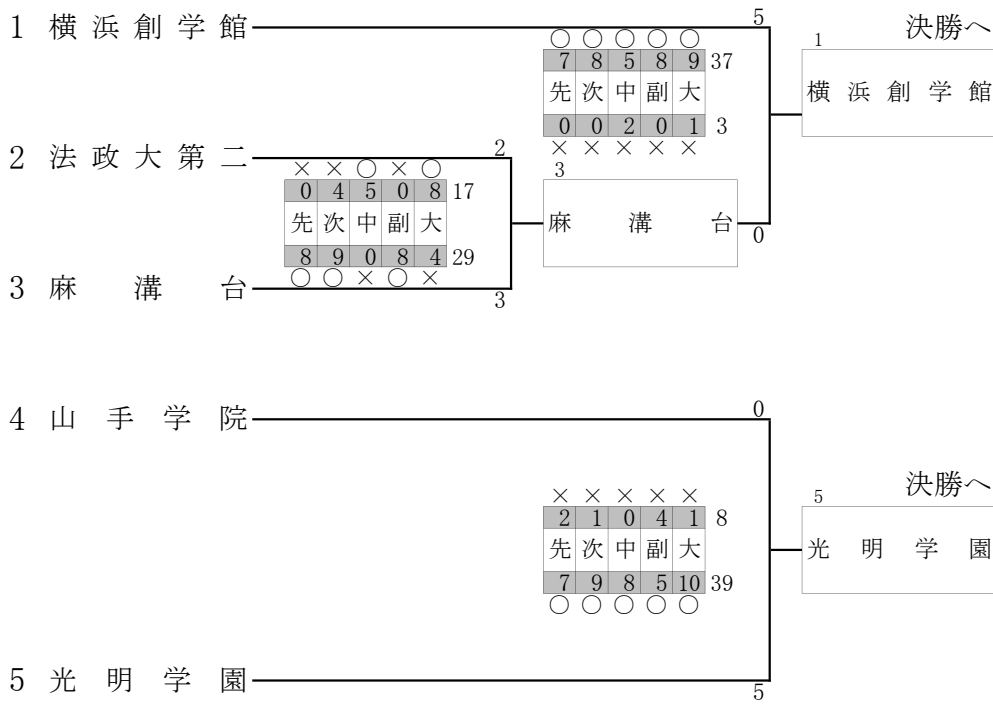

女子団体組手5人制 競技決勝

令和6年度新人大会
令和6年11月10日(日)

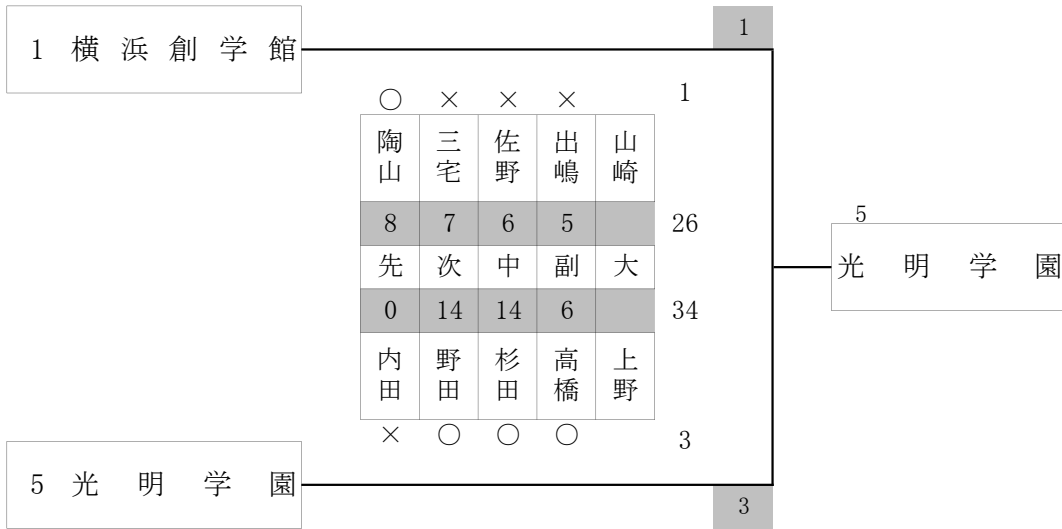

決勝 光明学園 3 — 1 横浜創学館

先鋒	内田	0	—	8	陶山
中堅	野田	14	—	7	三宅
大将	杉田	14	—	6	佐野

準決勝 横浜創学館 5 — 0 麻溝台
光明学園 5 — 0 山手学院

優勝	光明学園 相模原高等学校	… 3年連続 13回目
準優勝	横浜創学館高等学校	
3位	県立麻溝台高等学校	
3位	山手学院高等学校	

女子団体組手3人制 競技の部

令和6年度新人大会
令和6年11月10日(日)

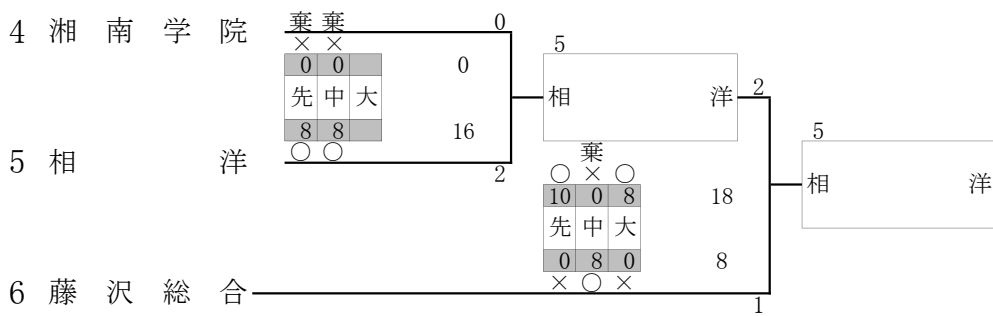
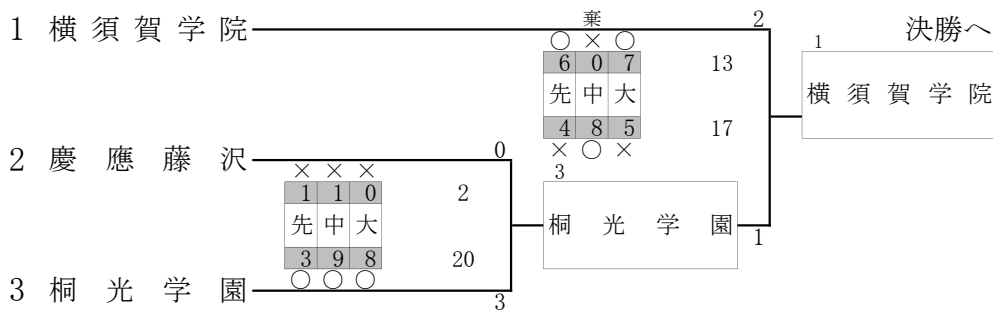

女子団体組手3人制 競技決勝

令和6年度新人大会
令和6年11月10日(日)

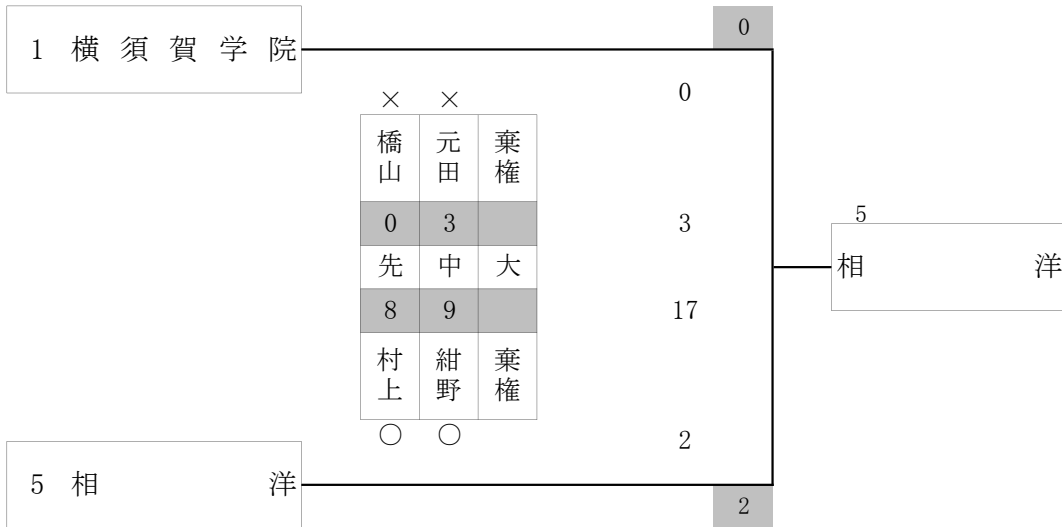

決勝 相 洋 2 - 0 横須賀学院
 先鋒 村上 8 - 0 橋山
 中堅 紺野 9 - 3 元田
 大将 棄権 0 - 0 棄権

準決勝 横須賀学院 2 - 1 桐光学園
 相 洋 2 - 1 藤沢総合

優勝	相洋高等学校	...	2年ぶり 2回目
準優勝	横須賀学院高等学校		
3位	桐光学園高等学校		
3位	県立藤沢総合高等学校		

団体組手5人制競技の部

令和6年度新人大会
令和6年11月10日(日)

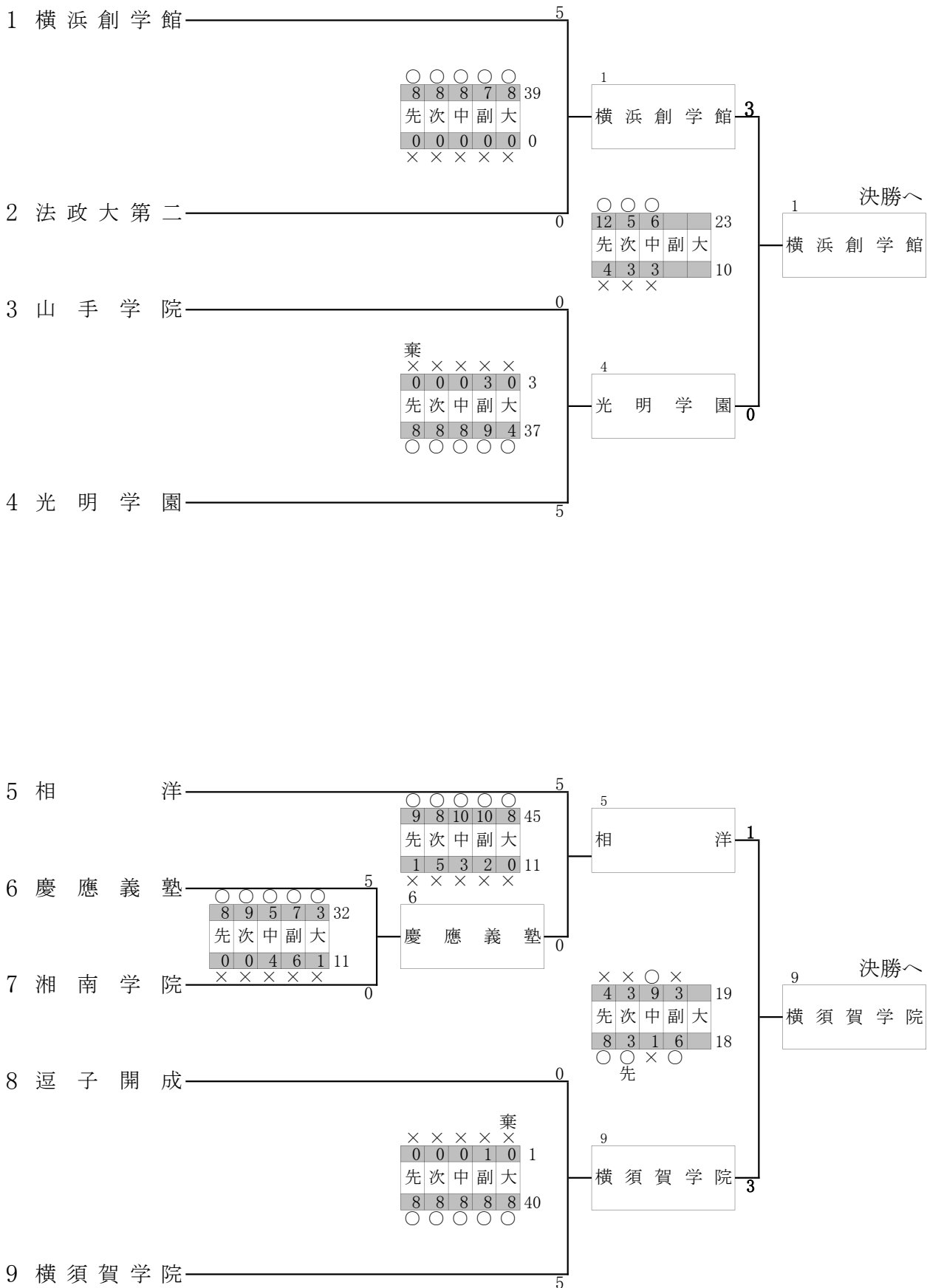

団体組手5人制 競技決勝

令和6年度新人大会
令和6年11月10日(日)

1 横浜創学館						3
	○	○	○			3
	佐藤	佐々木	宮崎	梅津	関口	
	8	6	9			23
	先	次	中	副	大	
	2	2	6			10
	岩崎	春山	福島	吉村	岩崎	
	×	×	×			0
9 横須賀学院						0

決勝 横浜創学館 3 — 0 横須賀学院

先鋒	佐藤	8	—	2	岩崎
次鋒	佐々木	6	—	2	春山
中堅	宮崎	9	—	6	福島
副将	梅津	0	—	0	吉村
大将	関口	0	—	0	岩崎

準決勝 横浜創学館 3 — 0 光明学園

横須賀学院 3 — 1 相洋

準々決勝 横浜創学館 5 — 0 法政大第二

光明学園 5 — 0 山手学院

相洋 5 — 0 慶應義塾

横須賀学院 5 — 0 逗子開成

優勝	横浜創学館高等学校	・・・ 2年連続 19回目
準優勝	横須賀学院高等学校	
3位	光明学園相模原高等学校	
3位	相洋高等学校	
5位	法政大学第二高等学校	
5位	山手学院高等学校	
5位	慶應義塾高等学校	
5位	逗子開成高等学校	

男子団体組手3人制 競技の部

令和6年度新人大会
令和6年11月10日(日)

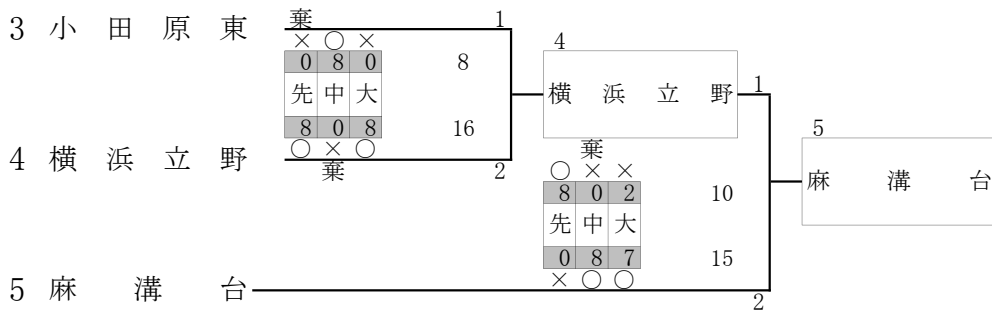
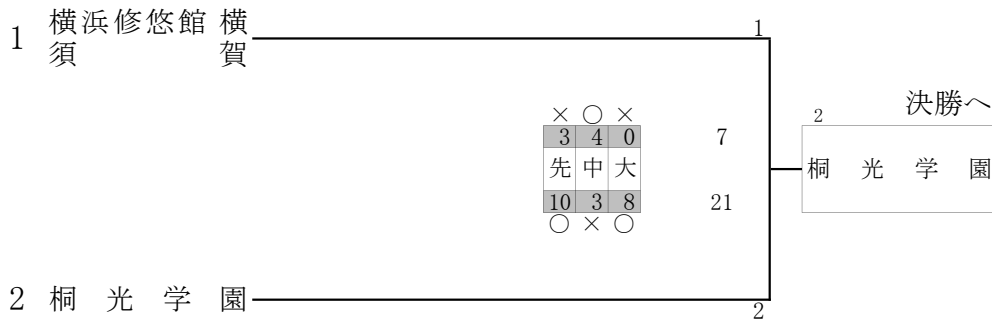

男子団体組手3人制 競技決勝

令和6年度新人大会
令和6年11月10日(日)

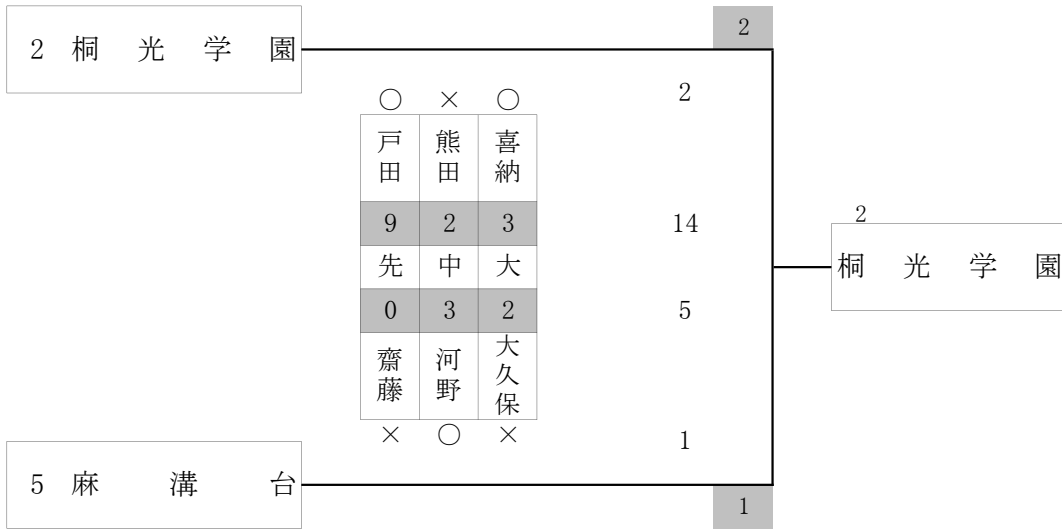

決勝 桐光学園 2 - 1 麻溝台

先鋒	戸田	9	-	0	齋藤
中堅	熊田	2	-	3	河野
大将	喜納	3	-	2	大久保

準決勝 桐光学園 2 - 1 横浜修悠館 横須賀

麻溝台 2 - 1 横浜立野

優勝	桐光学園高等学校	・・・ 初優勝
準優勝	県立麻溝台高等学校	
3位	県立横浜修悠館高等学校 横須賀	
3位	県立横浜立野高等学校	