

令和5年度

第61回神奈川県高等学校総合体育大会空手道競技
兼 第50回全国高等学校総合体育大会県予選

個人組手 競技

◆期日：令和5年5月28日(日)

◆場所：横浜創学館高等学校体育館

◆主催：神奈川県高等学校体育連盟
神奈川県空手道連盟

◆主管：神奈川県高等学校体育連盟空手道専門部

女子個人組手競技 ①

令和5年度インターハイ予選
令和5年5月28日(日)

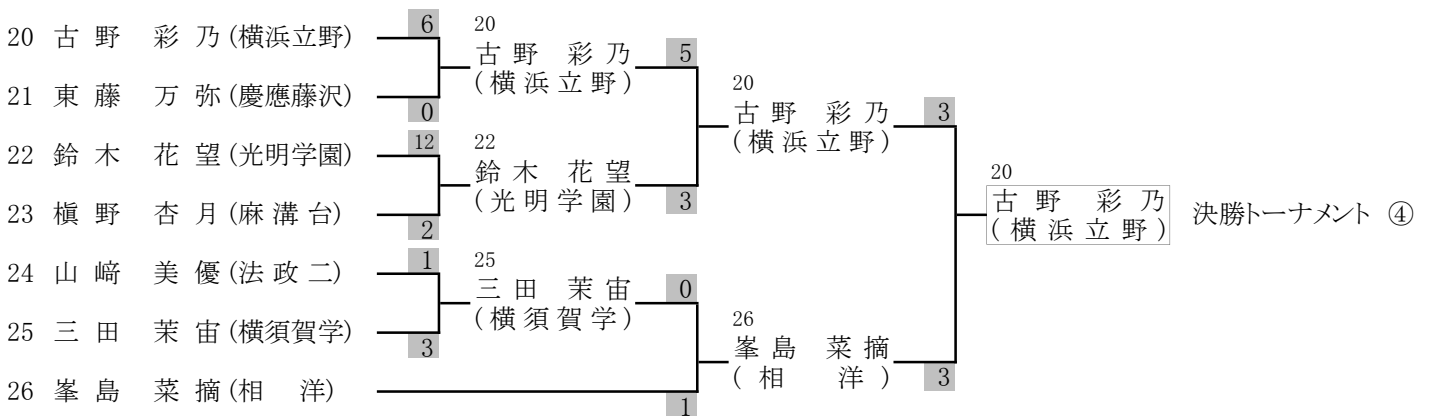
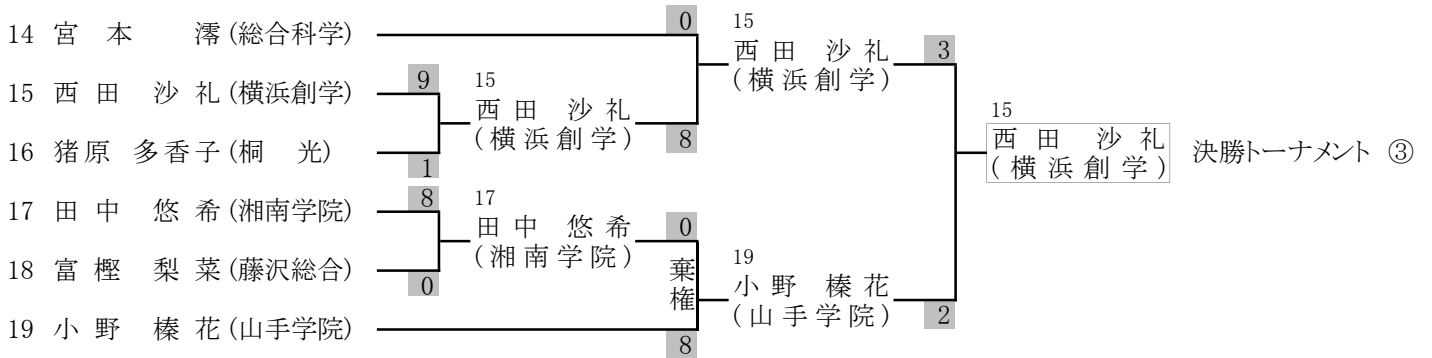
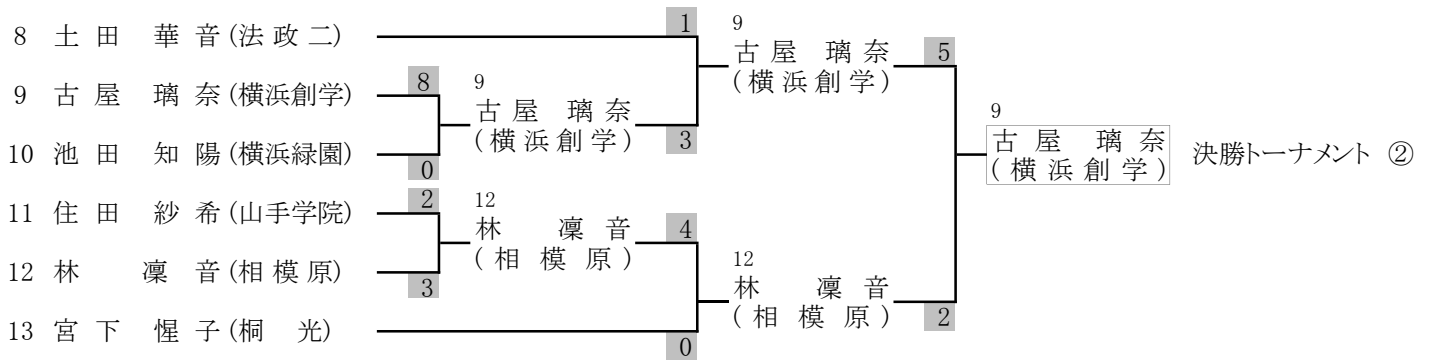
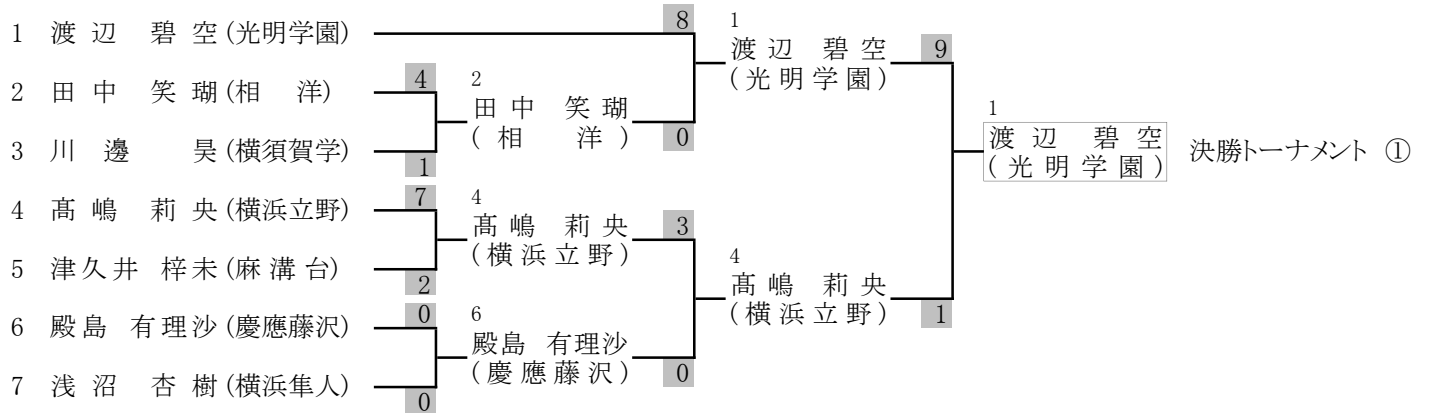

女子個人組手競技 ②

令和5年度インターハイ予選
令和5年5月28日(日)

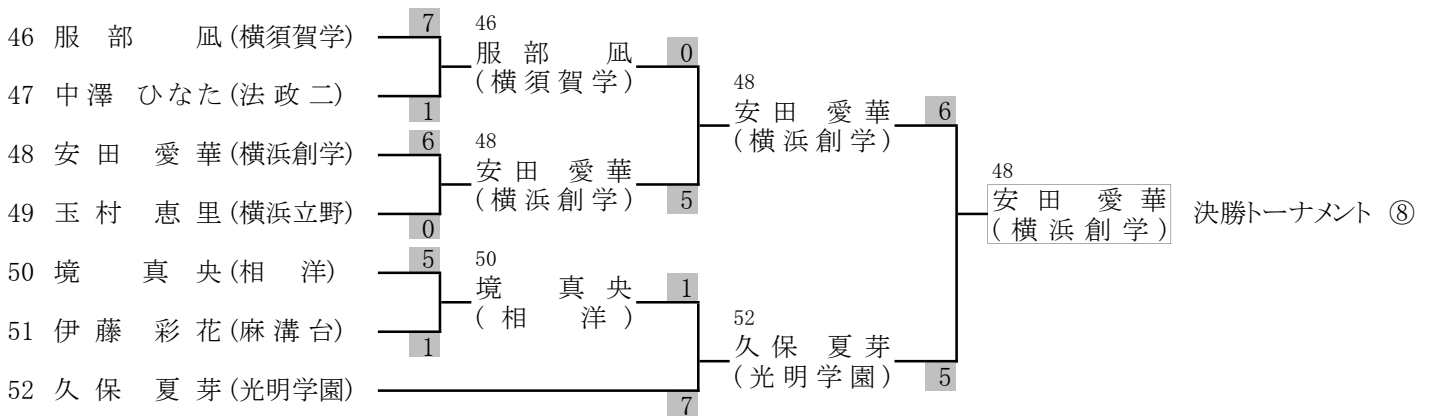
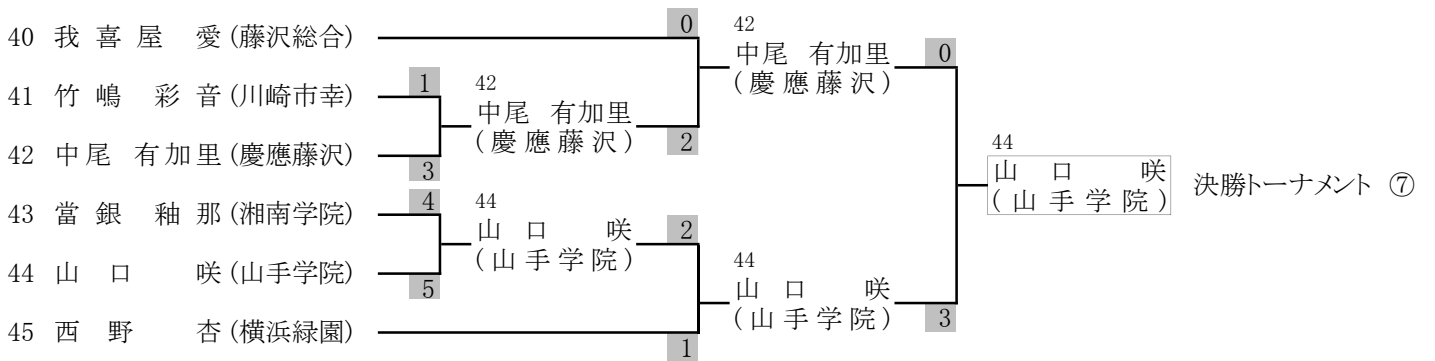
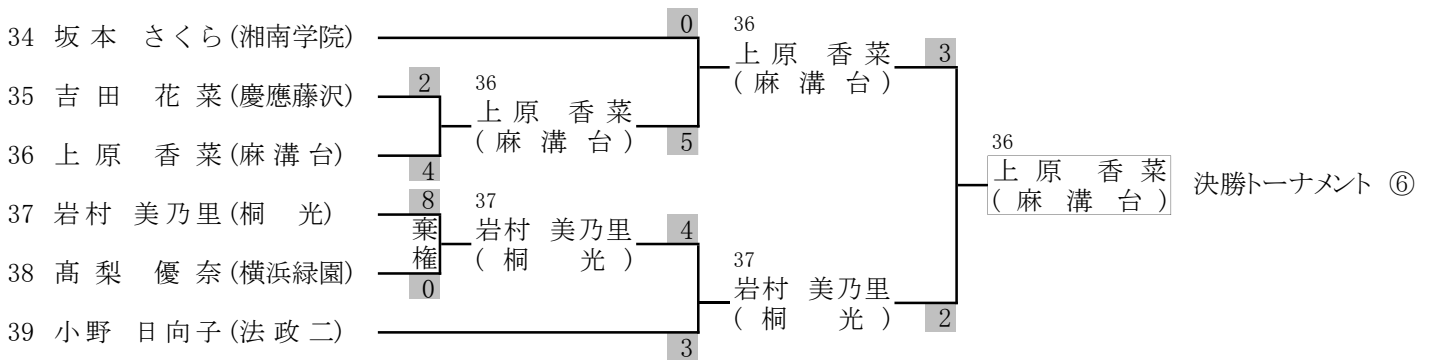
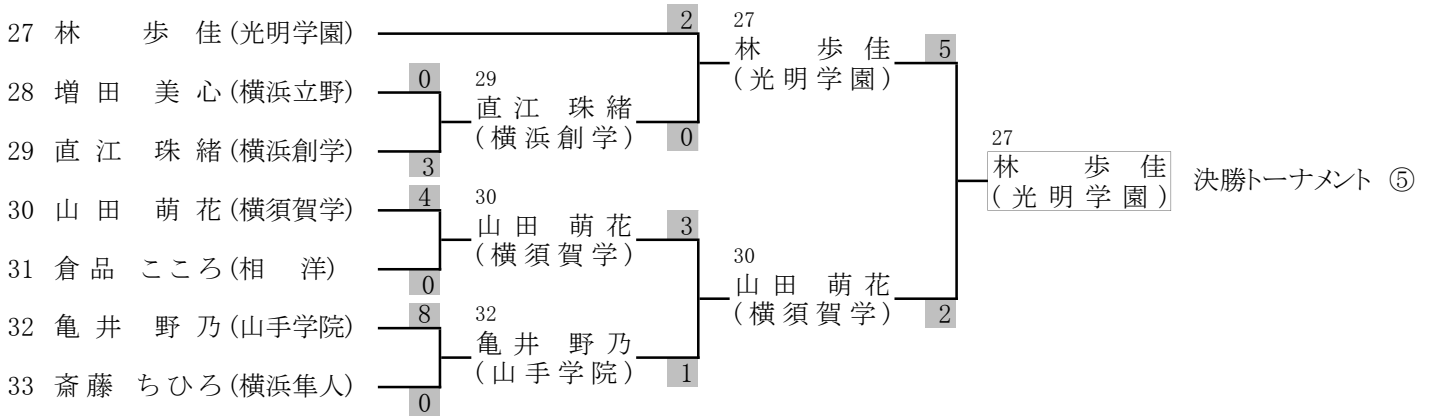

女子個人組手競技 決勝トーナメント

令和5年度インターハイ予選
令和5年5月28日(日)

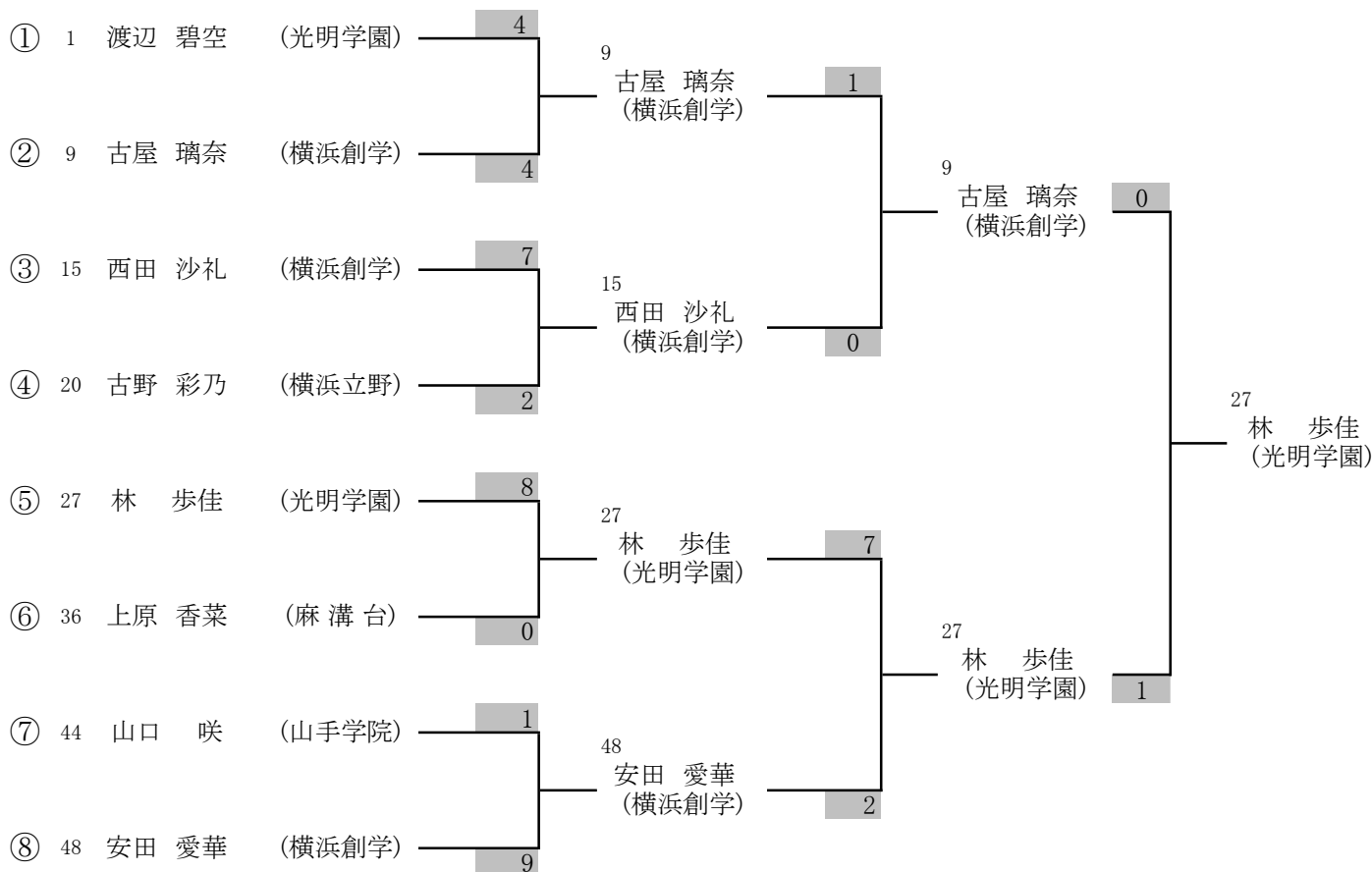

決勝 林 歩佳 (光明学園) 1 - 0 古屋 璃奈 (横浜創学)

準決勝 古屋 璃奈 (横浜創学) 1 - 0 西田 沙礼 (横浜創学)

林 歩佳 (光明学園) 7 - 2 安田 愛華 (横浜創学)

準々決勝 古屋 璃奈 (横浜創学) 4 - 4 渡辺 碧空 (光明学園)

西田 沙礼 (横浜創学) 7 - 2 古野 彩乃 (横浜立野)

林 歩佳 (光明学園) 8 - 0 上原 香菜 (麻溝台)

安田 愛華 (横浜創学) 9 - 1 山口 咲 (山手学院)

優勝	光明学園 相模原高等学校	林 歩佳
準優勝	横浜創学館高等学校	古屋 璃奈
3位	横浜創学館高等学校	西田 沙礼
3位	横浜創学館高等学校	安田 愛華
5位	光明学園 相模原高等学校	渡辺 碧空
5位	県立横浜立野高等学校	古野 彩乃
5位	県立麻溝台高等学校	上原 香菜
5位	山手学院高等学校	山口 咲

男子個人組手競技 ①

令和5年度インターハイ予選
令和5年5月28日(日)

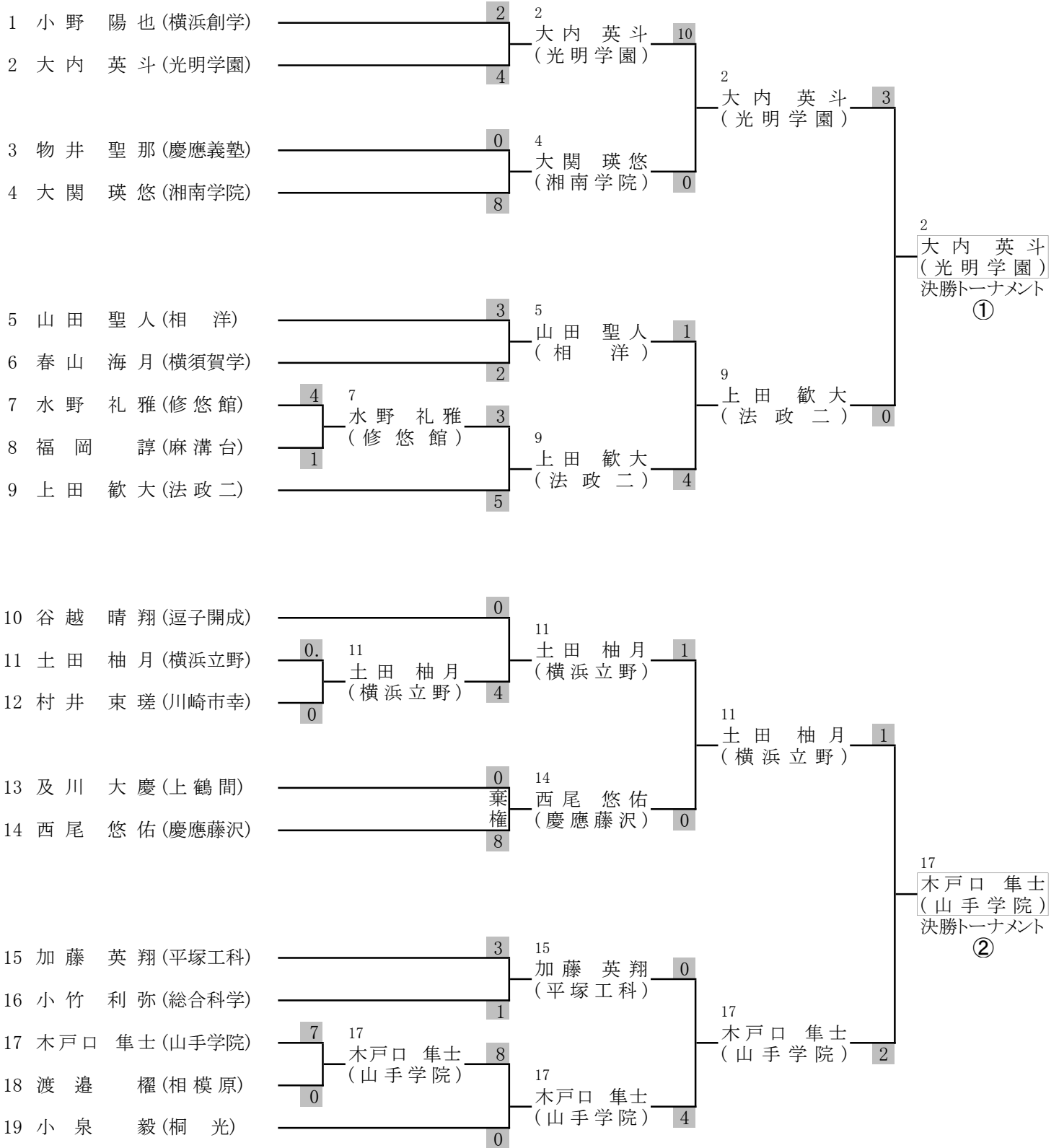

男子個人組手競技 ②

令和5年度インターハイ予選
令和5年5月28日(日)

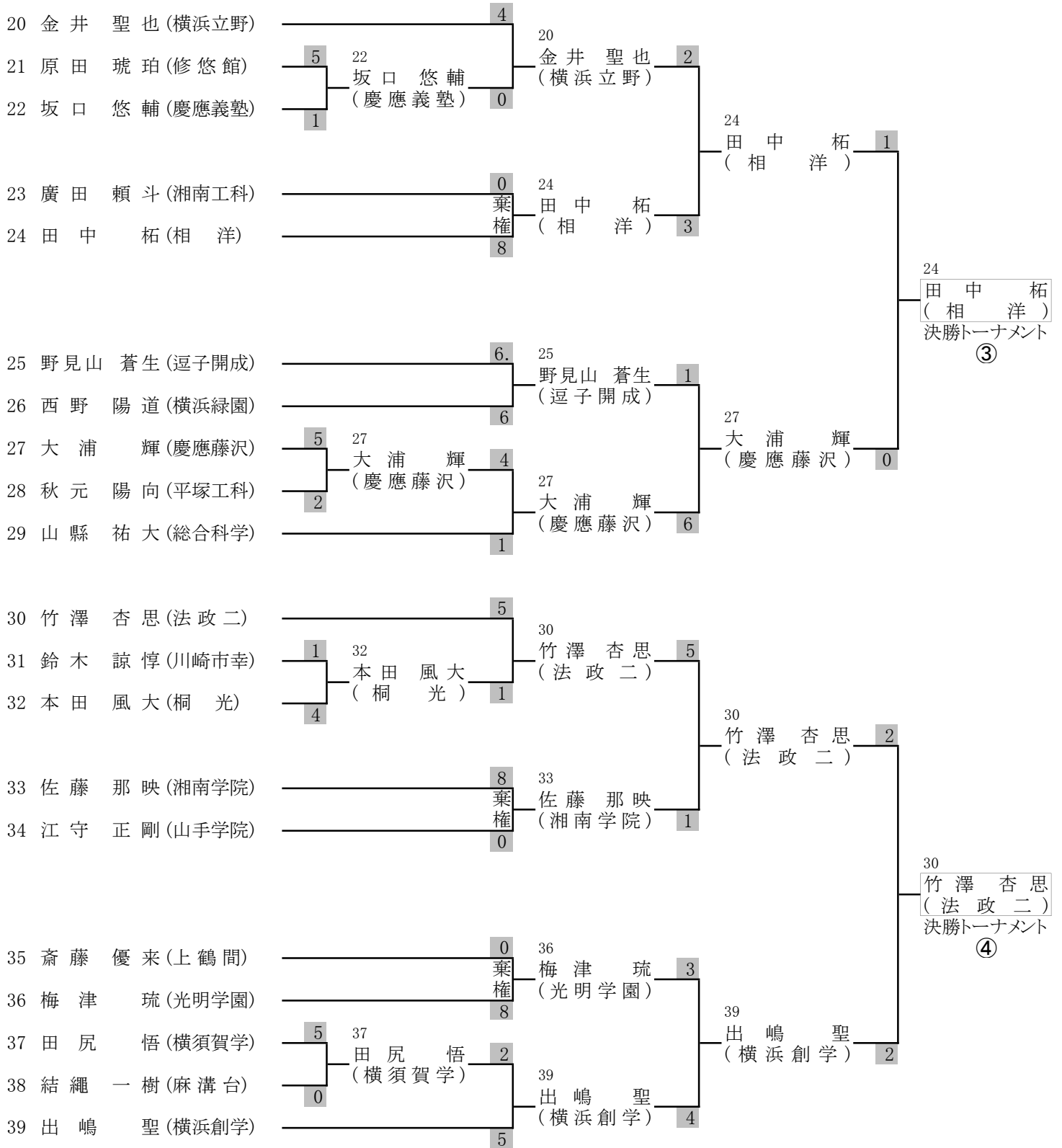

男子個人組手競技 ③

令和5年度インターハイ予選
令和5年5月28日(日)

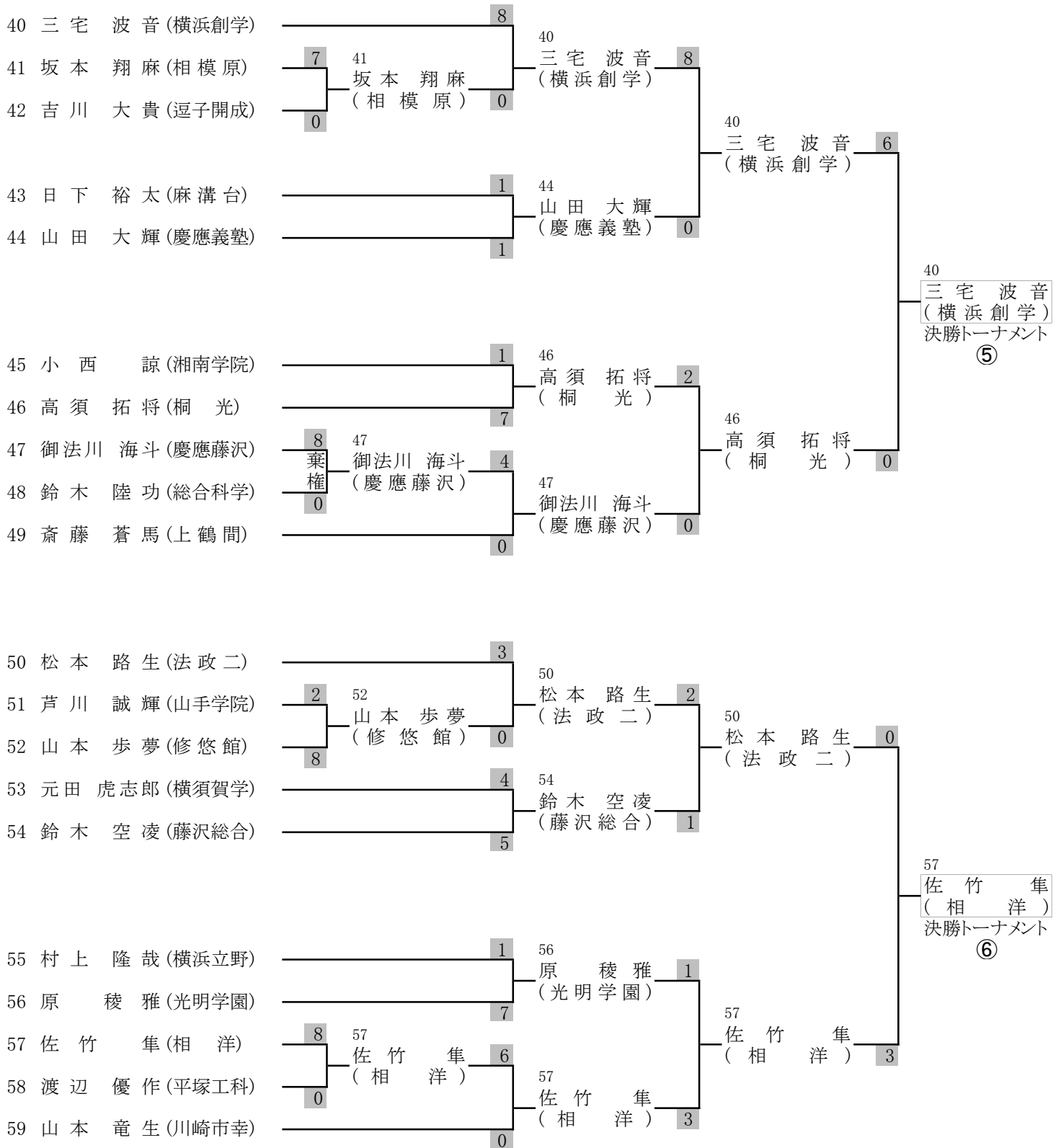

男子個人組手競技 ④

令和5年度インターハイ予選
令和5年5月28日(日)

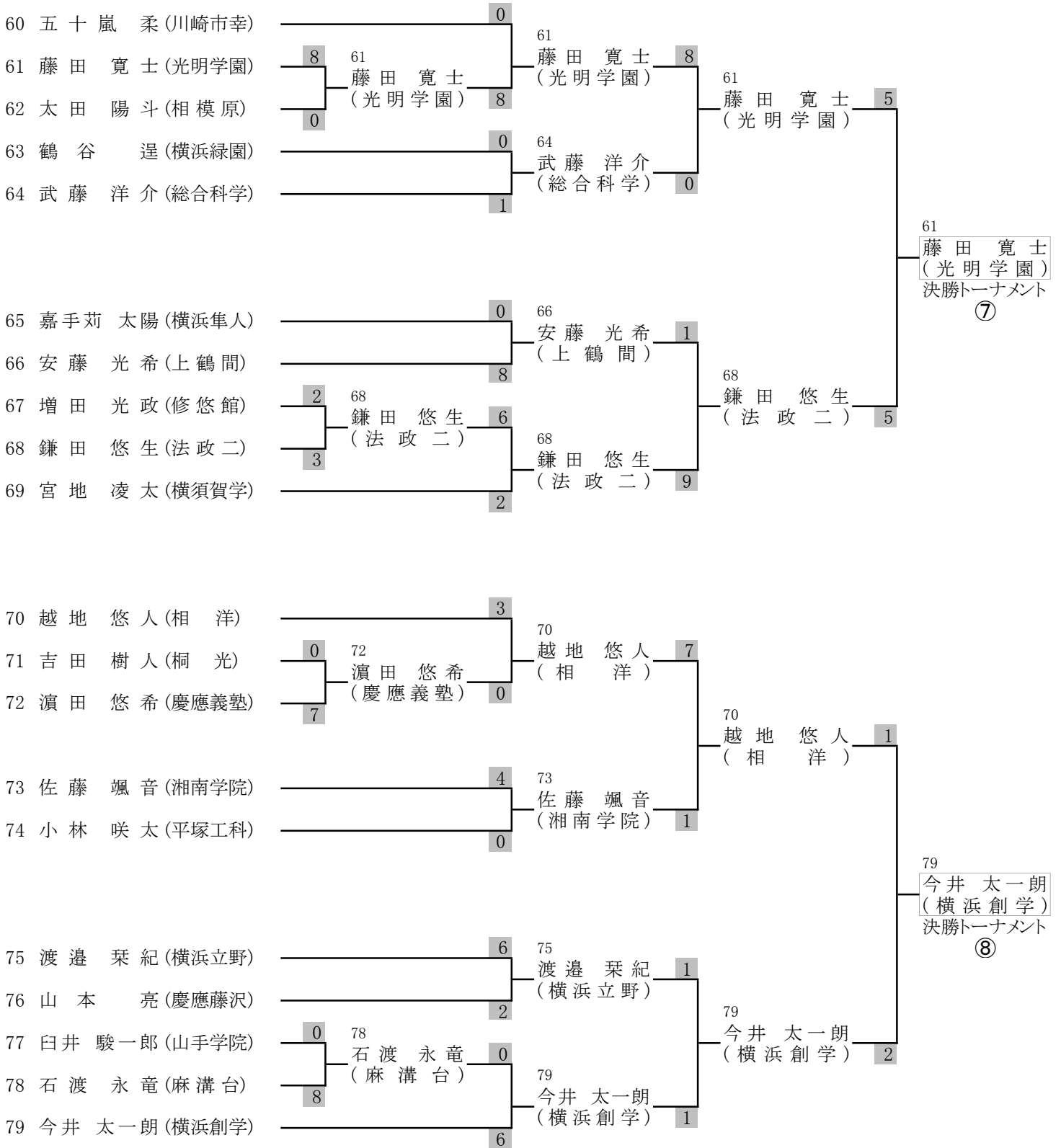

男子個人組手競技 決勝トーナメント

令和5年度インターハイ予選
令和5年5月28日(日)

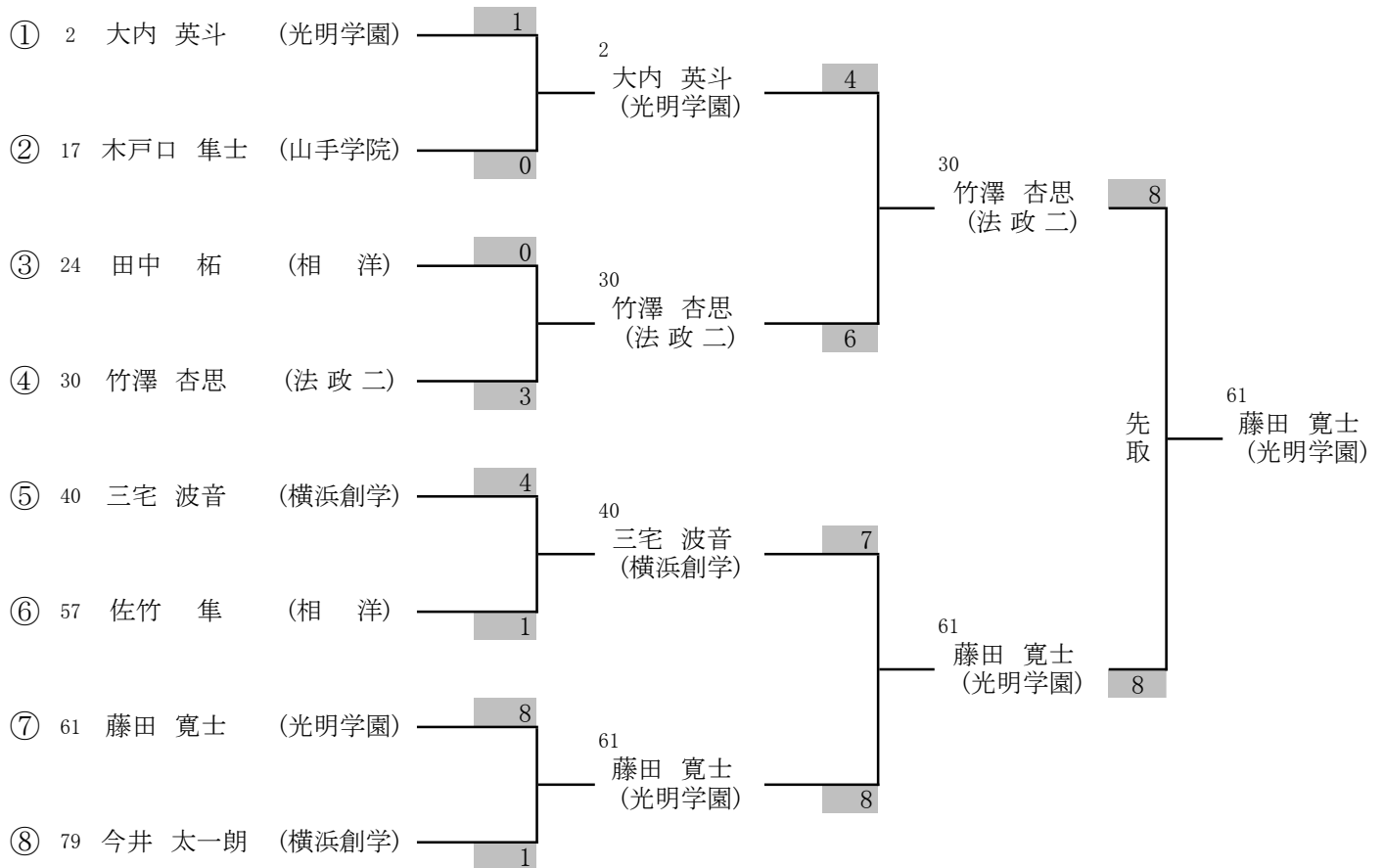

決 勝 藤田 寛士 (光明学園) 8 - 8 竹澤 杏思 (法政二)

準決勝 竹澤 杏思 (法政二) 6 - 4 大内 英斗 (光明学園)

藤田 寛士 (光明学園) 8 - 7 三宅 波音 (横浜創学)

準々決勝 大内 英斗 (光明学園) 1 - 0 木戸口 隼士 (山手学院)

竹澤 杏思 (法政二) 3 - 0 田中 柘 (相 洋)

三宅 波音 (横浜創学) 4 - 1 佐竹 隼 (相 洋)

藤田 寛士 (光明学園) 8 - 1 今井 太一郎 (横浜創学)

優 勝	光明学園 相模原高等学校	藤田 寛士
準優勝	法政大学第二高等学校	竹澤 杏思
3 位	光明学園 相模原高等学校	大内 英斗
3 位	横浜創学館高等学校	三宅 波音
5 位	山手学院高等学校	木戸口 隼士
5 位	相洋高等学校	田中 柘
5 位	相洋高等学校	佐竹 隼
5 位	横浜創学館高等学校	今井 太一郎

令和5年度

第61回神奈川県高等学校総合体育大会空手道競技
兼 第50回全国高等学校総合体育大会県予選

個人形 団体形 競技

◆期日：令和5年6月4日(日)

◆場所：横浜創学館高等学校体育館

◆主催：神奈川県高等学校体育連盟
神奈川県空手道連盟

◆主管：神奈川県高等学校体育連盟空手道専門部

女子個人形競技予選

令和5年度 インターハイ予選大会
令和5年6月4日(日)

※ 各コート4位まで第2ラウンドへ
2名決勝ラウンドへ

No	選手名	学校名	コート	第1ラウンド			第2ラウンド			No	選手名	学校名	コート	第1ラウンド			第2ラウンド		
				演武順	得点	順位	得点	順位	演武順					得点	順位	得点	順位		
1	野崎 はな	山手学院	A1	1	20.80	6			23	杉山 陽奈	麻溝台	A2	1	24.00	3	22.20	4		
2	中澤 ひなた	法政二		2	23.40	4	23.60	3	24	津田 詠菜	相模原		2	21.40	6				
3	藤井 麻陽	慶應藤沢		3	18.60	10			25	池田 摩帆	横浜創学		3	25.40	1	24.20	2		
4	竹嶋 彩音	川崎市幸		4	18.40	11			26	倉品 ころこ	相洋		4	23.20	4	23.20	3		
5	阿部 栞	森村学園		5	18.80	9			27	北野 そら	横浜立野		5	21.40	6				
6	林 凜音	相模原		6	20.60	7			28	臼井 美遥	藤沢総合		6	19.00	9				
7	上原 香菜	麻溝台		7	24.40	3	22.40	4	29	中尾 有加里	慶應藤沢		7	20.20	8				
8	福島 百蘭	藤沢総合		8	20.60	7			30	小野 日向子	法政二		8	22.00	5				
9	金谷 怜実	相洋		9	23.20	5			31	パナリガン尾崎	山手学院		9	棄権					
10	村田 果音	横浜立野		10	25.20	2	24.60	2	32	松原 ころこ	光明学園		10	棄権					
11	池田 奈菜海	横浜創学		11	26.40	1	26.20	1	33	島 梨々紗	湘南学院		11	24.80	2	24.60	1		
12	富樫 梨菜	藤沢総合	B2	1	19.40	10			34	安藤 りか	森村学園	B1	1	18.60	8				
13	香取 優花	県横須賀		2	17.00	11			35	久保 夏芽	光明学園		2	22.60	3	24.20	3		
14	境 真央	相洋		3	20.80	7			36	出嶋 美月	横浜創学		3	24.00	2	25.60	2		
15	遠藤 礼子	法政二		4	24.40	2	24.80	2	37	小川 愛果	麻溝台		4	20.60	7				
16	今井 詩子	慶應藤沢		5	22.00	5			38	根岸 夏希	県横須賀		5	棄権					
17	山口 葉己	山手学院		6	22.20	4	21.40	4	39	峯島 菜摘	相洋		6	21.20	5				
18	上野 聖奈	光明学園		7	23.40	3	23.20	3	40	我喜屋 愛	藤沢総合		7	18.60	8				
19	饒田 小琴	森村学園		8	21.00	6			41	坂本 萌果	山手学院		8	20.80	6				
20	納谷 春香	麻溝台		9	19.80	8			42	服部 藍	法政二		9	22.20	4	22.60	4		
21	譜久里 恵恋	柏木学園		10	19.80	8			43	吉田 花菜	慶應藤沢		10	18.40	10				
22	平島 夏帆	横浜創学		11	25.40	1	25.00	1	44	樋口 侑香	横須賀学		11	24.20	1	26.40	1		

女子個人形競技 決勝ラウンド

令和5年度 インターハイ予選大会
令和5年6月4日(日)

演武順	NO	選手名	学校名	形名	得点	順位
1	22	平島 夏帆	横浜創学	ゴジュッシホウショウ	24.46	3
2	10	村田 果音	横浜立野	パーブレン	23.6	6
3	44	樋口 侑香	横須賀学	チャタンヤラ・クーシャンクー	25.52	2
4	36	出嶋 美月	横浜創学	パーブレン	23.36	7
5	15	遠藤 礼子	法政二	パーブレン	21.94	8
6	11	池田 奈菜海	横浜創学	ガンガク	27.12	1
7	33	島 梨々紗	湘南学院	チャタンヤラ・クーシャンクー	24.14	5
8	25	池田 摩帆	横浜創学	ガンガク	24.22	4

※演武順は抽選

優勝	横浜創学館高等学校	池田 奈菜海
準優勝	横須賀学院高等学校	樋口 侑香
3位	横浜創学館高等学校	平島 夏帆
4位	横浜創学館高等学校	池田 摩帆
5位	湘南学院高等学校	島 梨々紗
6位	県立横浜立野高等学校	村田 果音
7位	横浜創学館高等学校	出嶋 美月
8位	法政大学第二高等学校	遠藤 礼子

男子個人形競技予選

※ 各コート5位まで第2ラウンドへ
2名決勝ラウンドへ

令和5年度 インターハイ予選大会
令和5年6月4日(日)

No	選手名	学校名	第1ラウンド			第2ラウンド			No	選手名	学校名	第1ラウンド			第2ラウンド		
			コート	演武順	得点	順位	得点	順位				コート	演武順	得点	順位	得点	順位
1	山口 太慈	相 洋	A1	1	23.80	3	24.20	3	29	秋元 陽向	平塚工科	A2	1	棄権			
2	井上 颯	光明学園		2	21.60	6			30	坂本 翔麻	相 模 原		2	20.60	7		
3	野見山 蒼生	逗子開成		3	19.60	9			31	樋下 龍惺	湘南工科		3	18.80	11		
4	齊藤 佑真	麻 溝 台		4	23.00	4	23.00	4	32	大瀧 良啓	慶應義塾		4	22.20	5	20.80	5
5	大関 瑛悠	湘南学院		5	25.40	2	25.00	2	33	梅根 全吉	慶應藤沢		5	21.20	6		
6	三島 颯太	法 政 二		6	21.00	8			34	斎藤 優来	上 鶴 間		6	棄権			
7	鈴木 諒惇	川崎市幸		7	19.00	11			35	上野 峻輔	光明学園		7	25.00	3	23.40	3
8	渡邊 權	相 模 原		8	棄権				36	谷越 晴翔	逗子開成		8	19.40	9		
9	千代谷 紫龍	湘南工科		9	19.60	9			37	高橋 郁登	相 洋		9	20.20	8		
10	渡辺 優作	平塚工科		10	17.60	12			38	山崎 陽大	麻 溝 台		10	19.40	9		
11	斎藤 蒼馬	上 鶴 間		11	棄権				39	田島 俊倭	川崎市幸		11	18.00	12		
12	大浦 輝	慶應藤沢		12	22.80	5	21.40	5	40	佐藤 那映	湘南学院		12	23.40	4	22.40	4
13	柳 健悟	慶應義塾		13	21.40	7			41	松本 路生	法 政 二		13	25.20	2	24.40	2
14	栗城 虹翼	横浜創学		14	26.40	1	27.40	1	42	小瀧 一虎	横浜創学		14	26.40	1	26.00	1
15	兜森 陸斗	上 鶴 間	B2	1	22.40	5	22.00	5	43	望月 博昭	川崎市幸	B1	1	18.00	12		
16	尾島 元	修 悠 館		2	18.80	12			44	鎌田 悠生	法 政 二		2	21.80	7		
17	西尾 悠佑	慶應藤沢		3	19.60	10			45	中前 爽太	山手学院		3	23.40	4	22.40	3
18	物井 聖那	慶應義塾		4	25.00	1	26.20	1	46	原田 樹	湘南工科		4	18.20	11		
19	岡島 賢	光明学園		5	23.80	3	24.40	3	47	増田 達彦	相 模 原		5	19.00	10		
20	原 樹佑	相 洋		6	21.80	6			48	加藤 英翔	平塚工科		6	20.60	9		
21	関口 昊輝	麻 溝 台		7	19.80	9			49	立石 桜佑	慶應義塾		7	23.40	4	21.80	5
22	岩崎 悠斗	法 政 二		8	21.60	7			50	奥定 知之晋	慶應藤沢		8	23.00	6		
23	飯田 拓暉	山手学院		9	23.00	4	23.20	4	51	安藤 光希	上 鶴 間		9	棄権			
24	五十嵐 柔	川崎市幸		10	20.80	8			52	福岡 諄	麻 溝 台		10	21.60	8		
25	小林 咲太	平塚工科		11	棄権				53	山田 聖人	相 洋		11	25.40	2	25.00	2
26	市原 蒼太	湘南工科		12	18.40	13			54	宮川 陸来	県横須賀		12	棄権			
27	太田 陽斗	相 模 原		13	19.60	10			55	田中 颯太	光明学園		13	25.40	3	22.40	3
28	仲間 浩人	横浜創学		14	25.00	1	26.00	2	56	石川 大雅	横浜創学		14	27.00	1	26.80	1

男子個人形競技 決勝ラウンド

令和5年度 インターハイ予選大会
令和5年6月4日(日)

演武順	NO	選手名	学校名	形名	得点	順位
1	14	栗城 虹翼	横浜創学	ガンガク	27.32	2
2	41	松本 路生	法政二	パーブレン	23.26	6
3	42	小瀧 一虎	横浜創学	ウンスー	25.92	3
4	5	大関 瑛悠	湘南学院	ゴジュッシホウショウ	22.36	7
5	53	山田 聖人	相洋	ウンスー	21.74	8
6	28	仲間 浩人	横浜創学	ゴジュッシホウショウ	24.94	4
7	56	石川 大雅	横浜創学	ガンガク	28.28	1
8	18	物井 聖那	慶應義塾	スーパーリンペイ	24.78	5

※演武順は抽選

優勝	横浜創学館高等学校	石川 大雅
準優勝	横浜創学館高等学校	栗城 虹翼
3位	横浜創学館高等学校	小瀧 一虎
4位	横浜創学館高等学校	仲間 浩人
5位	慶應義塾高等学校	物井 聖那
6位	法政大学第二高等学校	松本 路生
7位	湘南学院高等学校	大関 瑛悠
8位	相洋高等学校	山田 聖人

女子団体形競技

令和5年度 インターハイ予選大会
令和5年6月4日(日)

※ 各コート3位まで決勝ラウンド

No	学校名	予選ラウンド			
		指定形			
		コート	演武順	得点	順位
1	慶應湘南藤沢	A	1	20.60	3
2	藤沢総合		2	20.20	4
3	横浜立野		3	23.00	2
4	横浜創学館		4	25.40	1
			5		

A1位 横浜創学館
A2位 横浜立野
A3位 慶應湘南藤沢
A4位 藤沢総合

No	学校名	予選ラウンド			
		指定形			
		コート	演武順	得点	順位
5	森村学園	B	1	20.60	3
6	相洋		2	22.40	2
7	法政大学第二		3	22.40	1
8	麻溝台		4	棄権	
			5		

B1位 法政大学第二
B2位 相洋
B3位 森村学園
B4位

決勝ラウンド

	学校名	得点	形名	順位
1	森村学園	19.46	エンピ	6
2	慶應湘南藤沢	20.4	ゴジュッシーホウショウ	5
3	相洋	22.72	ゴジュッシーホウショウ	4
4	横浜立野	23.72	トマリバツサイ	3
5	法政大学第二	24.32	クルルンファ	2
6	横浜創学館	26.12	ウンスー	1

※予選ラウンド同点の場合は予選ラウンドの演武順

優勝	横浜創学館高等学校
準優勝	法政大学第二高等学校
3位	県立横浜立野高等学校
4位	相洋高等学校
5位	慶應義塾湘南藤沢高等部
6位	森村学園高等部
7位	県立藤沢総合高等学校
7位	

・・・4年連続4回目

男子団体形競技

令和5年度 インターハイ予選大会
令和5年6月4日(日)

※ 各コート3位まで決勝ラウンド

No	学校名	予選ラウンド			
		指定形			
		コート	演武順	得点	順位
1	光明学園	A	1	23.40	3
2	慶應湘南藤沢		2	21.60	4
3	平塚工科		3	棄権	
4	相洋		4	25.00	2
5	横浜創学館		5	26.20	1

A1位 横浜創学館
A2位 相洋
A3位 光明学園
A4位 慶應湘南藤沢

No	学校名	予選ラウンド			
		指定形			
		コート	演武順	得点	順位
6	相模原	B	1	20.40	4
7	横須賀学院		2	23.40	2
8	川崎幸		3	20.00	5
9	慶應義塾		4	23.20	3
10	法政大学第二		5	25.00	1

B1位 法政大学第二
B2位 横須賀学院
B3位 慶應義塾
B4位 相模原

決勝ラウンド

学校名	得点	形名	順位
1 慶應義塾	22.94	スーパーリンペイ	5
2 光明学園	22.08	ゴジュッシーホウショウ	6
3 横須賀学院	24.54	ガンガク	3
4 相洋	25.28	ゴジュッシーホウショウ	2
5 法政大学第二	24.28	パープレン	4
6 横浜創学館	27.66	ウンスー	1

優勝	横浜創学館高等学校
準優勝	相洋高等学校
3位	横須賀学院高等学校
4位	法政大学第二高等学校
5位	慶應義塾高等学校
6位	光明学園相模原高等学校
7位	県立相模原高等学校
7位	慶應義塾湘南藤沢高等部

・・・2年連続15回目

令和5年度

第61回神奈川県高等学校総合体育大会空手道競技
兼 第50回全国高等学校総合体育大会県予選

団体組手 競技

◆期日：令和5年6月18日（日）

◆場所：横浜創学館高等学校体育館

◆主催：神奈川県高等学校体育連盟
神奈川県空手道連盟

◆主管：神奈川県高等学校体育連盟空手道専門部

女子団体組手競技の部

令和5年度 インターハイ予選大会
令和5年6月18日(日)

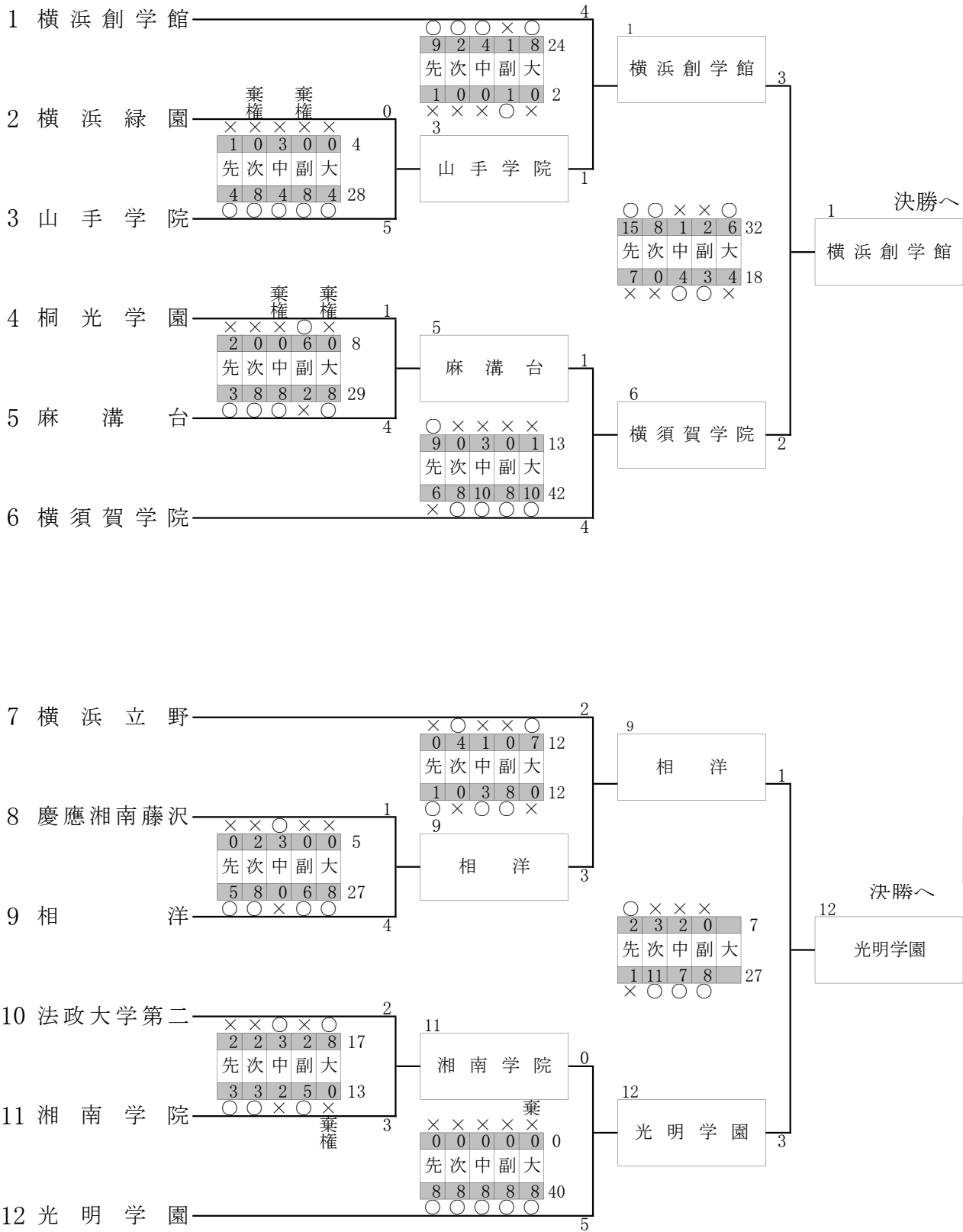

女子団体組手競技決勝

令和5年度 インターハイ予選大会
令和5年6月18日(日)

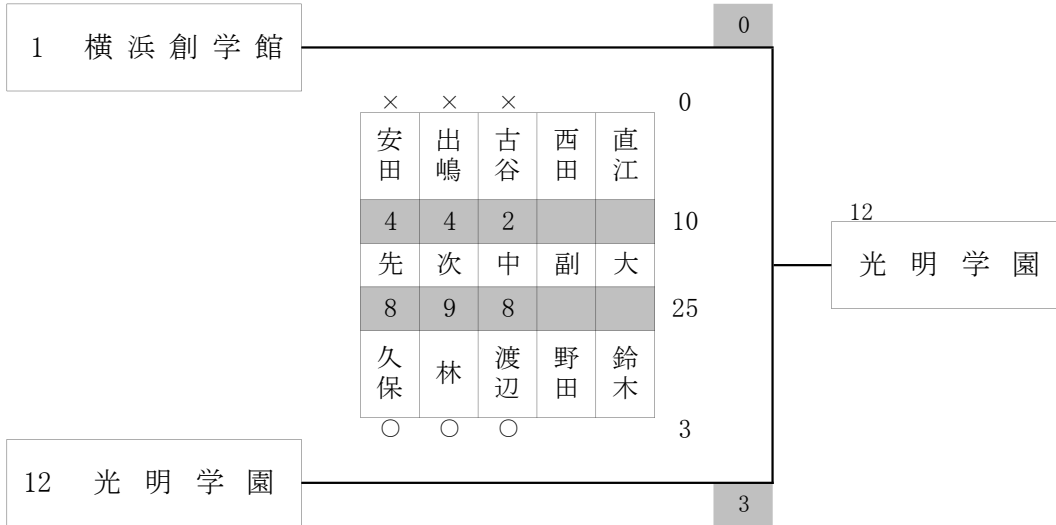

決勝 12 光明学園 3 — 0 横浜創学館 1

先鋒	久保	8	—	4	安田
次鋒	林	9	—	4	出嶋
中堅	渡辺	8	—	2	古谷
副将	野田	0	—	0	西田
大将	鈴木	0	—	0	直江

準決勝 横浜創学館 3 — 2 横須賀学院
光明学園 3 — 1 相洋

準々決勝 横浜創学館 4 — 1 山手学院
横須賀学院 4 — 1 麻溝台
相洋 3 — 2 横浜立野
光明学園 5 — 0 湘南学院

優勝	光明学園 相模原高等学校	・・・4年ぶり14回目
準優勝	横浜創学館高等学校	
3位	横須賀学院高等学校	
3位	相洋高等学校	
5位	山手学院高等学校	
5位	県立麻溝台高等学校	
5位	県立横浜立野高等学校	
5位	湘南学院高等学校	

男子団体組手競技の部①

令和5年度 インターハイ予選大会
令和5年6月18日(日)

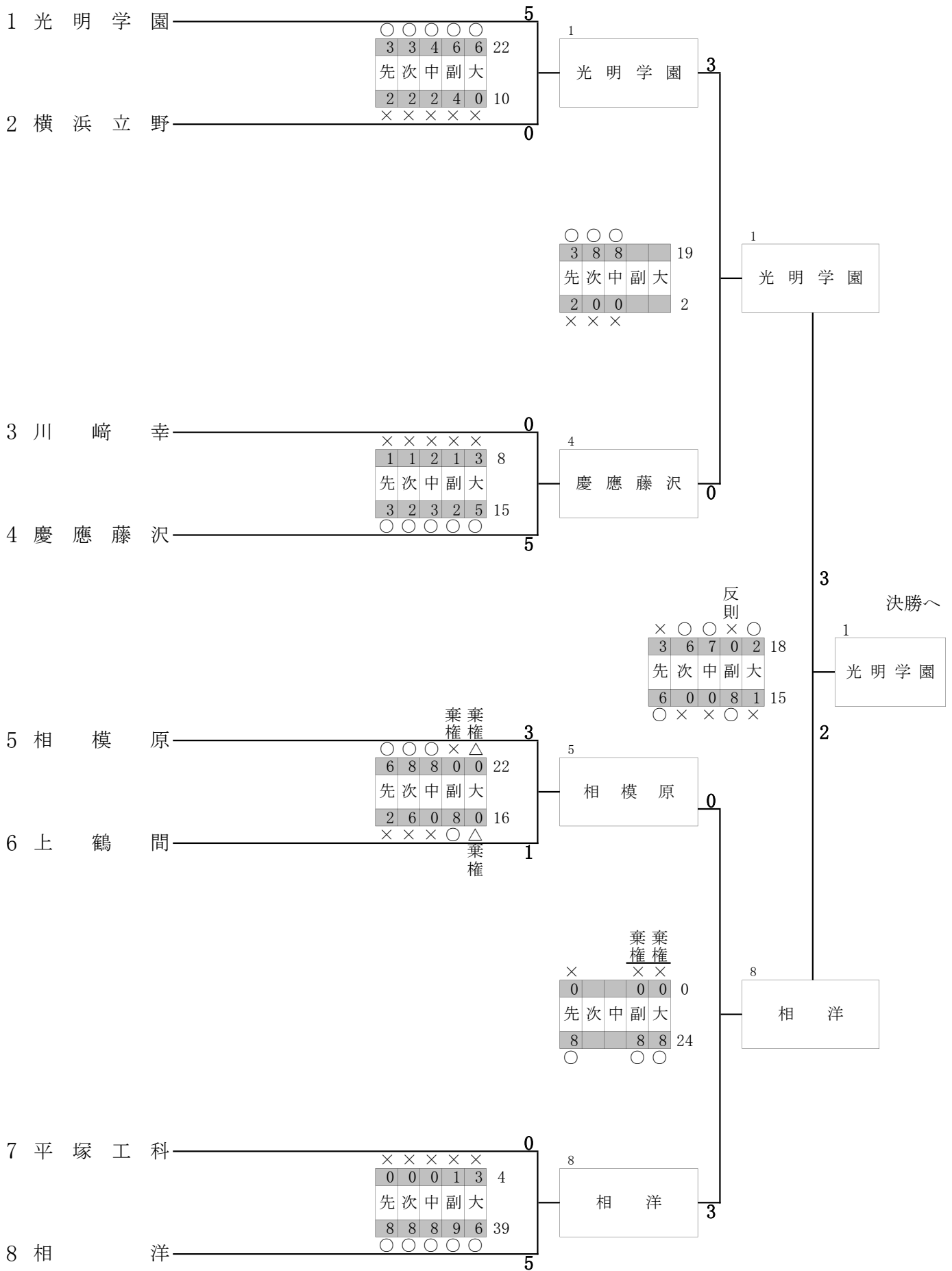

男子団体組手競技の部②

令和5年度 インターハイ予選大会
令和5年6月18日(日)

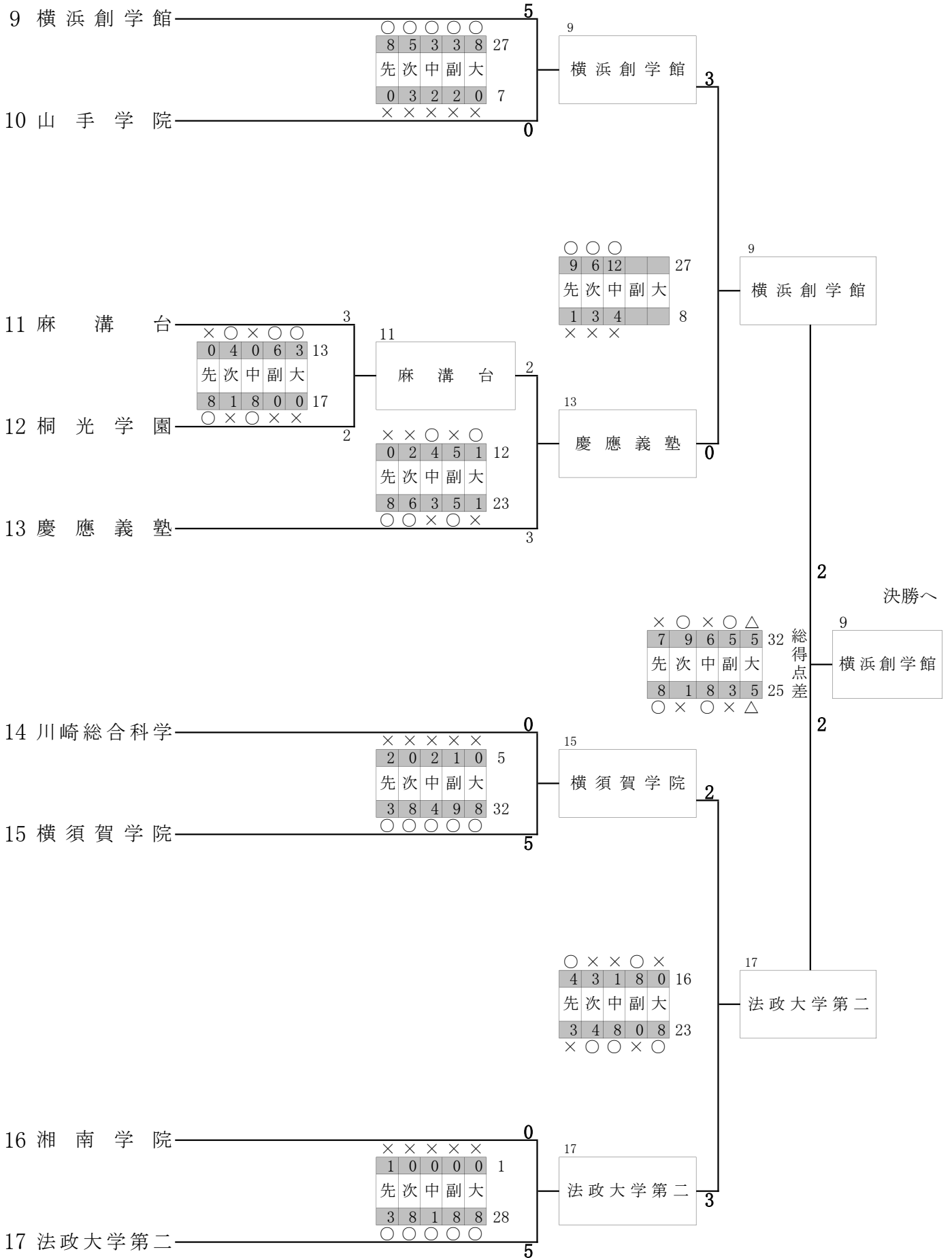

男子団体組手競技決勝

令和5年度 インターハイ予選大会
令和5年6月18日(日)

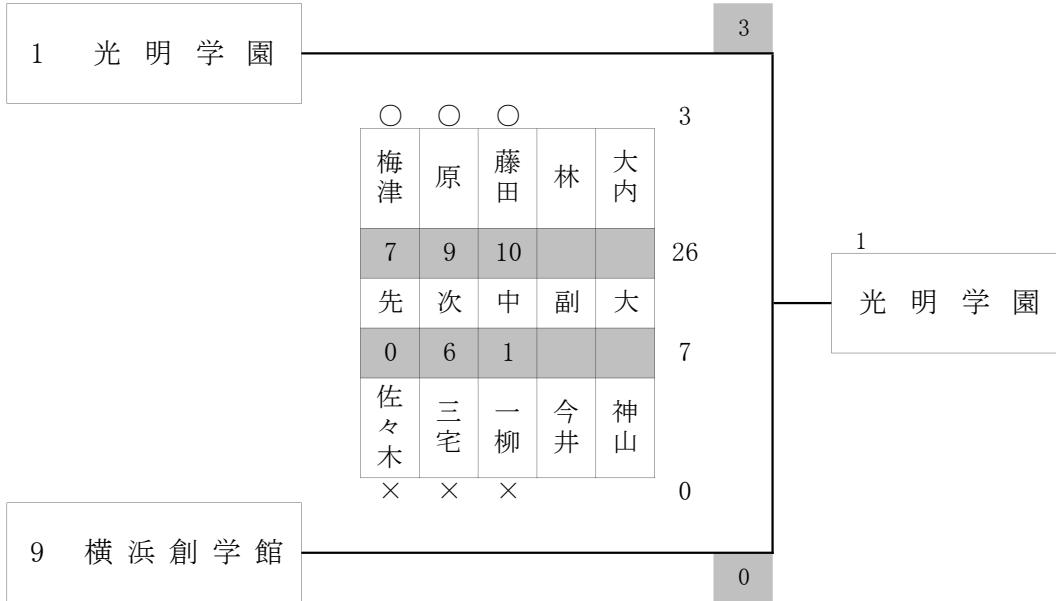

決勝 光明学園 3 — 0 横浜創学館

先鋒	梅津	7	—	0	佐々木
次鋒	原	9	—	6	三宅
中堅	藤田	10	—	1	一柳
副将	林	0	—	0	今井
大将	大内	0	—	0	神山

準決勝 光明学園 3 — 2 相洋

横浜創学館 2 — 2 法政大学第二
総得点差

準々決勝 光明学園 3 — 0 慶應藤沢

相洋 3 — 0 相模原

横浜創学館 3 — 0 慶應義塾

法政大学第二 3 — 2 横須賀学院

優勝	光明学園 相模原高等学校	… 20年ぶり 10回目
準優勝	横浜創学館高等学校	
3位	相洋高等学校	
3位	法政大学第二高等学校	
5位	慶應義塾湘南藤沢高等部	
5位	県立相模原高等学校	
5位	慶應義塾高等学校	
5位	横須賀学院高等学校	