

令和5年度

第49回神奈川県高等学校空手道大会 兼  
第51回関東高等学校空手道大会神奈川県予選

個人組手・団体形 競技

◆期日：令和5年5月3日(水)

◆場所：横須賀学院高等学校体育館

◆主催：神奈川県高等学校体育連盟  
神奈川県空手道連盟

◆主管：神奈川県高等学校体育連盟空手道専門部

# 女子団体形競技

令和5年度 関東大会予選大会  
令和5年5月3日(水)

※ 各コート3位まで決勝ラウンド

		予選ラウンド			
No	学校名	コート	指定形		順位
			演武順	得点	
1	森村学園	A	1	20.40	3
2	捜真女学校		2	19.40	4
3	法政大学第二		3	22.60	2
4	横浜創学館		4	24.60	1

A1位 横浜創学館  
A2位 法政大学第二  
A3位 森村学園  
A4位 捜真女学校

		予選ラウンド			
No	学校名	コート	指定形		順位
			演武順	得点	
5	横浜立野	B	1	21.60	2
6	慶應湘南藤沢		2	19.80	4
7	相洋		3	20.40	3
8	麻溝台		4	22.40	1

B1位 麻溝台  
B2位 横浜立野  
B3位 相洋  
B4位 慶應湘南藤沢

## 決勝ラウンド

	学校名	得点	形名	順位
1	相洋	20.74	ニーパイポ	5
2	森村学園	19.14	エンピ	6
3	横浜立野	22.54	ニーパイポ	4
4	法政大学第二	22.68	クルルンファ	3
5	麻溝台	23.00	ニーパイポ	2
6	横浜創学館	24.66	ウンスー	1

優勝	横浜創学館高等学校
準優勝	県立麻溝台高等学校
3位	法政大学第二高等学校
4位	県立横浜立野高等学校
5位	相洋高等学校
6位	森村学園高等部
7位	慶應義塾湘南藤沢高等部
7位	捜真女学校高等学部

・・・ 4年連続 9回目

女子個人組手競技 ①

令和5年度 関東予選大会  
令和5年5月3日(水)

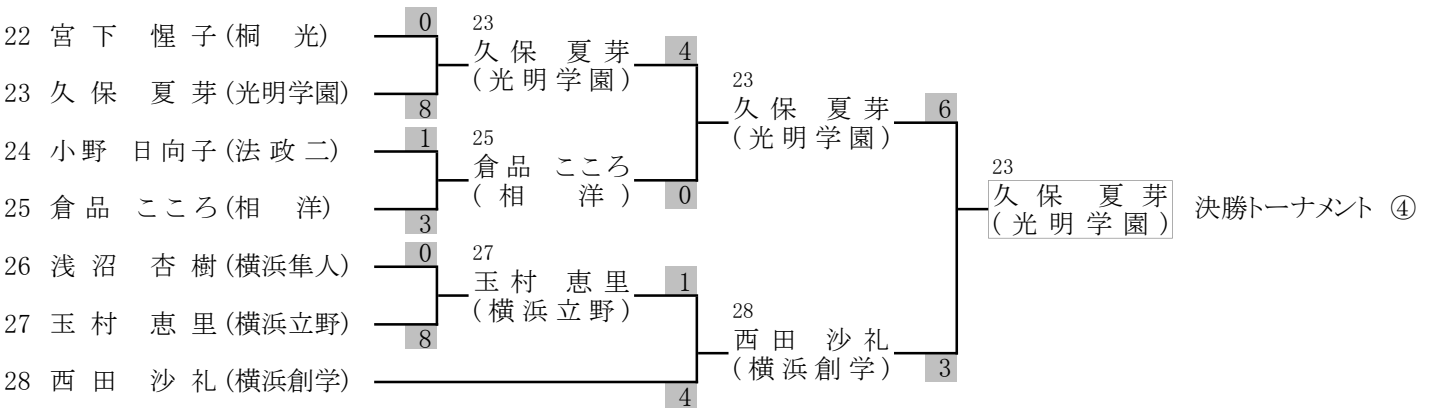
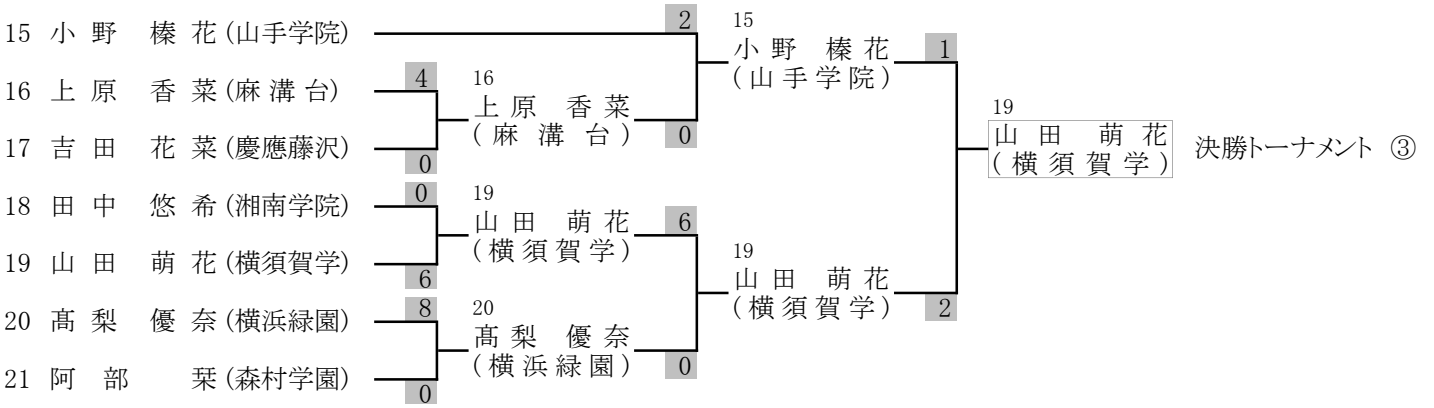
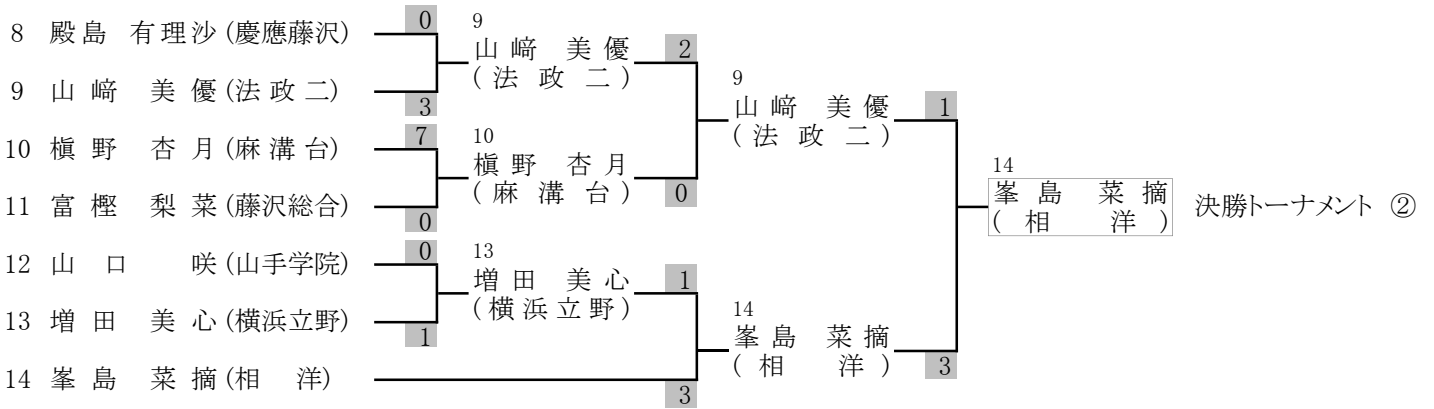
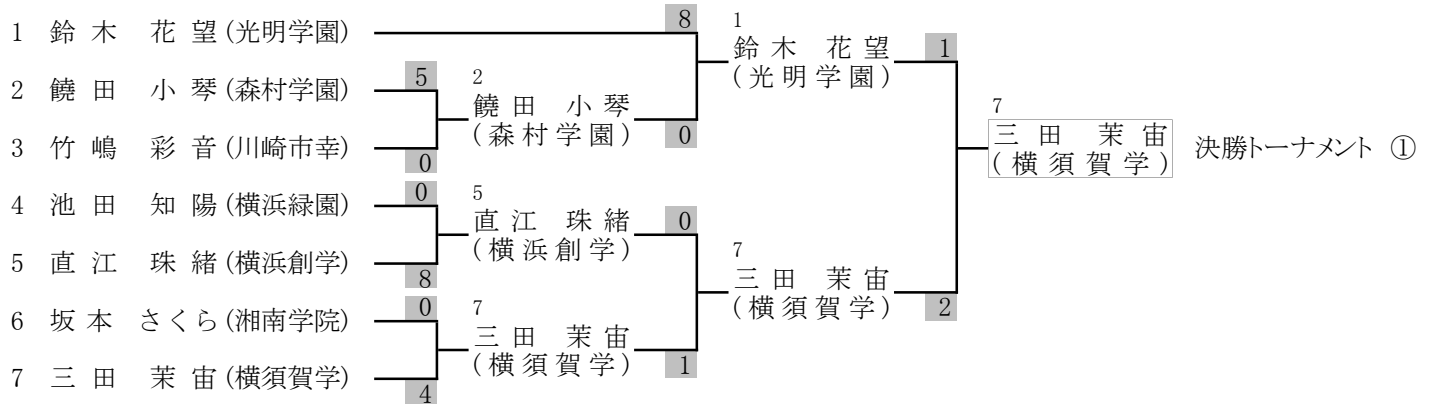

女子個人組手競技 ②

令和5年度 関東予選大会  
令和5年5月3日(水)

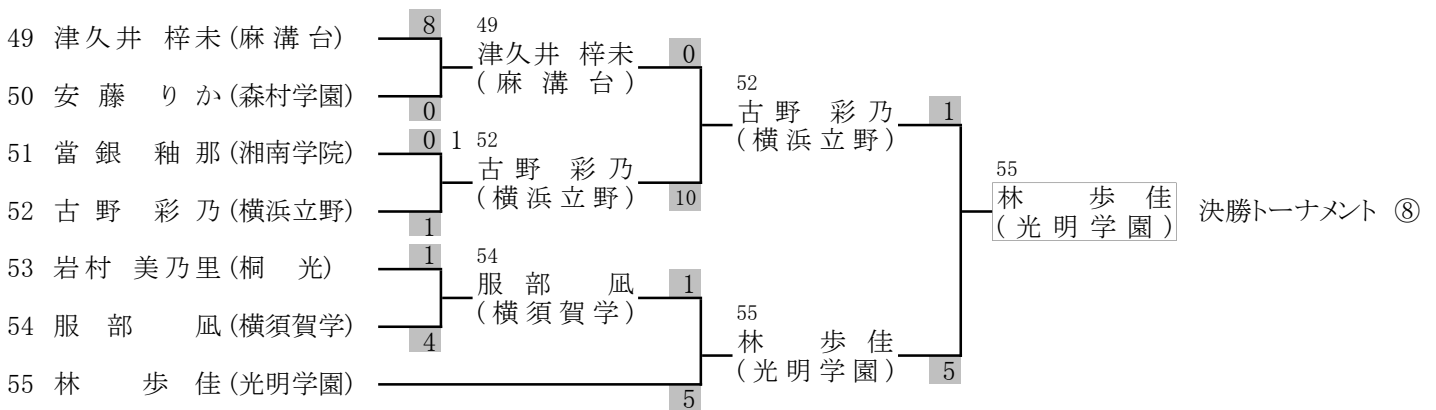
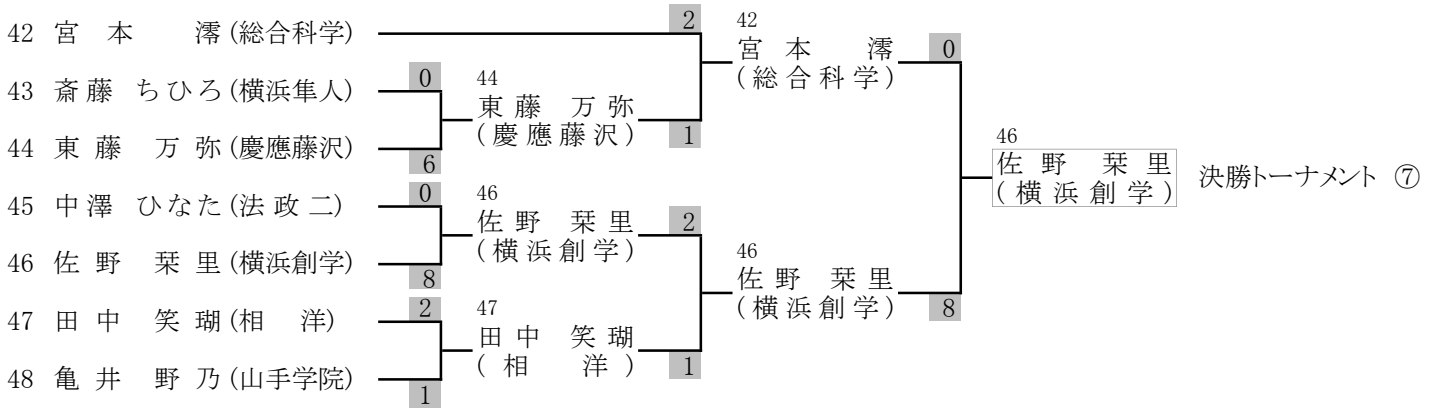
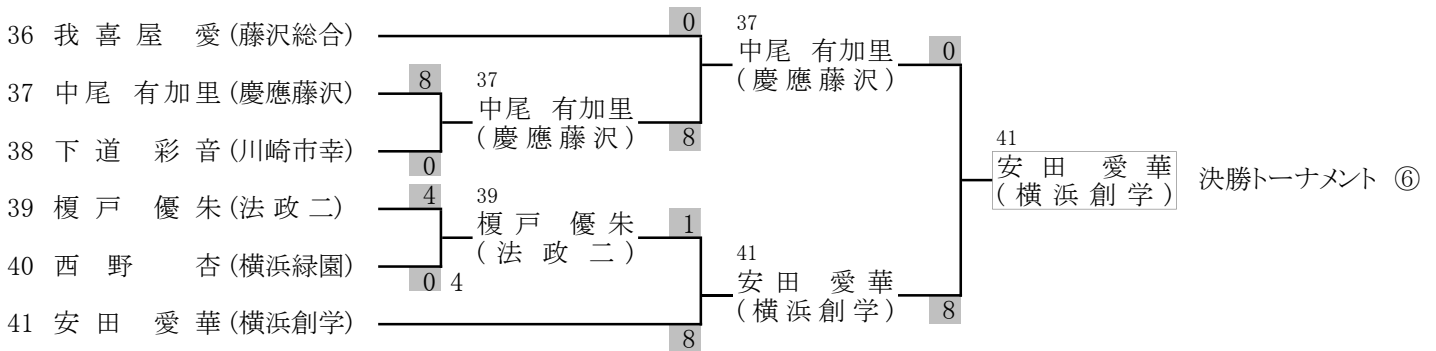
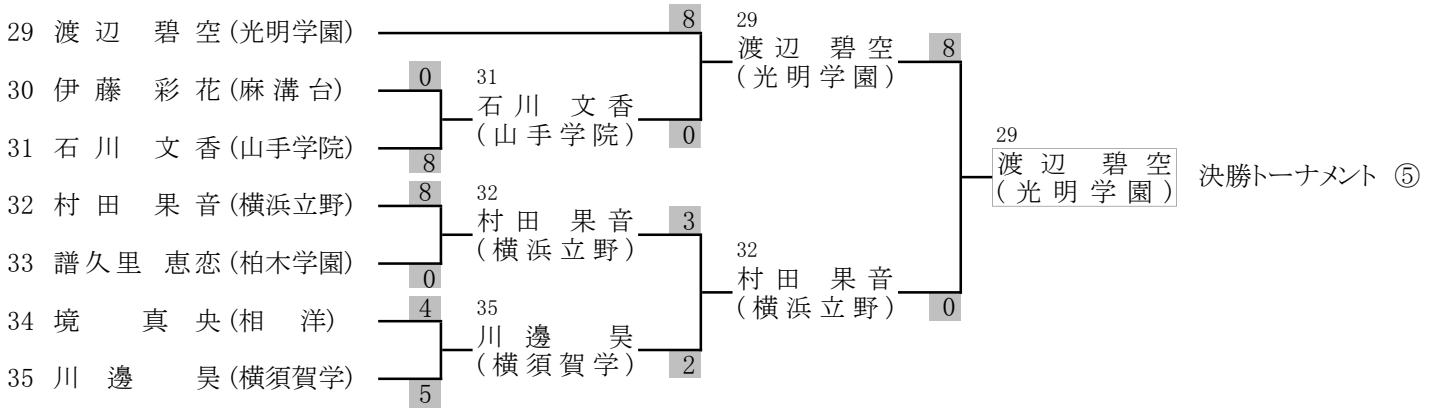

# 女子個人組手競技 決勝トーナメント

令和5年度 関東予選大会  
令和5年5月3日(水)

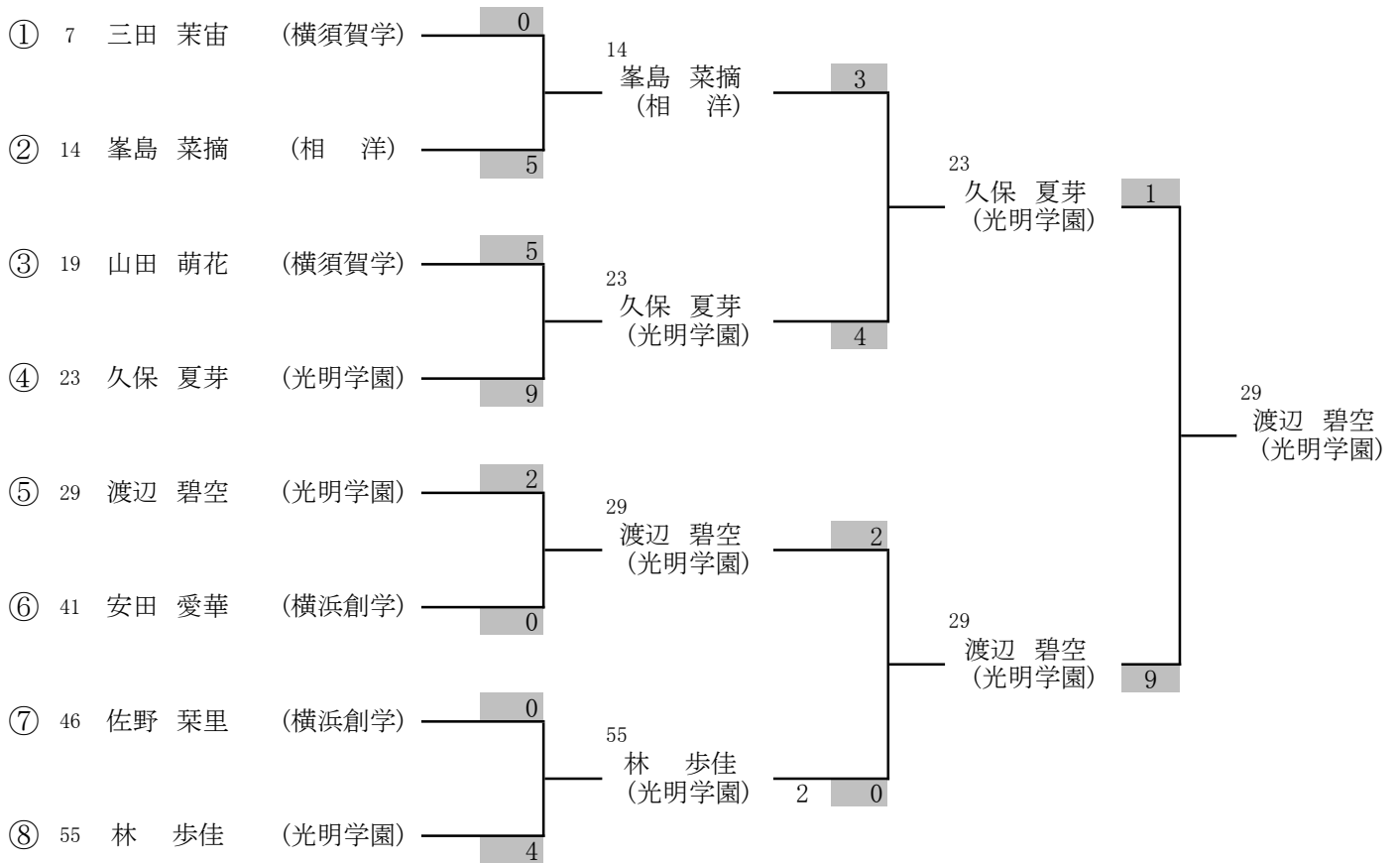

決 勝 渡辺 碧空 (光明学園) 9 - 1 久保 夏芽 (光明学園)

準決勝 久保 夏芽 (光明学園) 4 - 3 峯島 菜摘 (相 洋)

渡辺 碧空 (光明学園) 2 - 0 林 歩佳 (光明学園)

準々決勝 峯島 菜摘 (相 洋) 5 - 0 三田 茉宙 (横須賀学)

久保 夏芽 (光明学園) 9 - 5 山田 萌花 (横須賀学)

渡辺 碧空 (光明学園) 2 - 0 安田 愛華 (横浜創学)

林 歩佳 (光明学園) 4 - 0 佐野 栞里 (横浜創学)

優 勝	光明学園 相模原高等学校	渡辺 碧空
準優勝	光明学園 相模原高等学校	久保 夏芽
3 位	相洋高等学校	峯島 菜摘
3 位	光明学園 相模原高等学校	林 歩佳
5 位	横須賀学院高等学校	三田 茉宙
5 位	横須賀学院高等学校	山田 萌花
5 位	横浜創学館高等学校	安田 愛華
5 位	横浜創学館高等学校	佐野 栞里

# 男子団体形競技

令和5年度 関東大会予選大会  
令和5年5月3日(水)

※ 各コート3位まで決勝ラウンド

		予選ラウンド			
No	学校名	コート	指定形		順位
			演武順	得点	
1	光明学園	A	1	22.80	4
2	慶應湘南藤沢		2	21.00	5
3	横須賀学院		3	23.40	2
4	相洋		4	23.40	3
5	横浜創学館		5	25.20	1

A1位 横浜創学館  
A2位 横須賀学院  
A3位 相洋  
A4位 光明学園

		予選ラウンド			
No	学校名	コート	指定形		順位
			演武順	得点	
6	川崎幸	B	1	20.40	3
7	相模原		2	19.50	4
8	平塚工科		3	棄権	
9	慶應義塾		4	22.40	2
10	法政大学第二		5	22.40	1

B1位 法政大学第二  
B2位 慶應義塾  
B3位 川崎幸  
B4位 相模原

決勝ラウンド				
	学校名	得点	形名	順位
1	川崎幸	19.86		6
2	相洋	22.44	ゴジュッシハウショウ	4
3	慶應義塾	23.34	スーパーリンペイ	3
4	横須賀学院	22.14	ガンガク	5
5	法政大学第二	23.58	パープレン	2
6	横浜創学館	25.92	ウンスー	1

優勝	横浜創学館高等学校
準優勝	法政大学第二高等学校
3位	慶應義塾高等学校
4位	相洋高等学校
5位	横須賀学院高等学校
6位	川崎市立幸高等学校
7位	光明学園相模原高等学校
7位	県立相模原高等学校

・・・ 5年ぶり 13回目

男子個人組手競技 ①

令和5年度 関東予選大会  
令和5年5月3日(水)

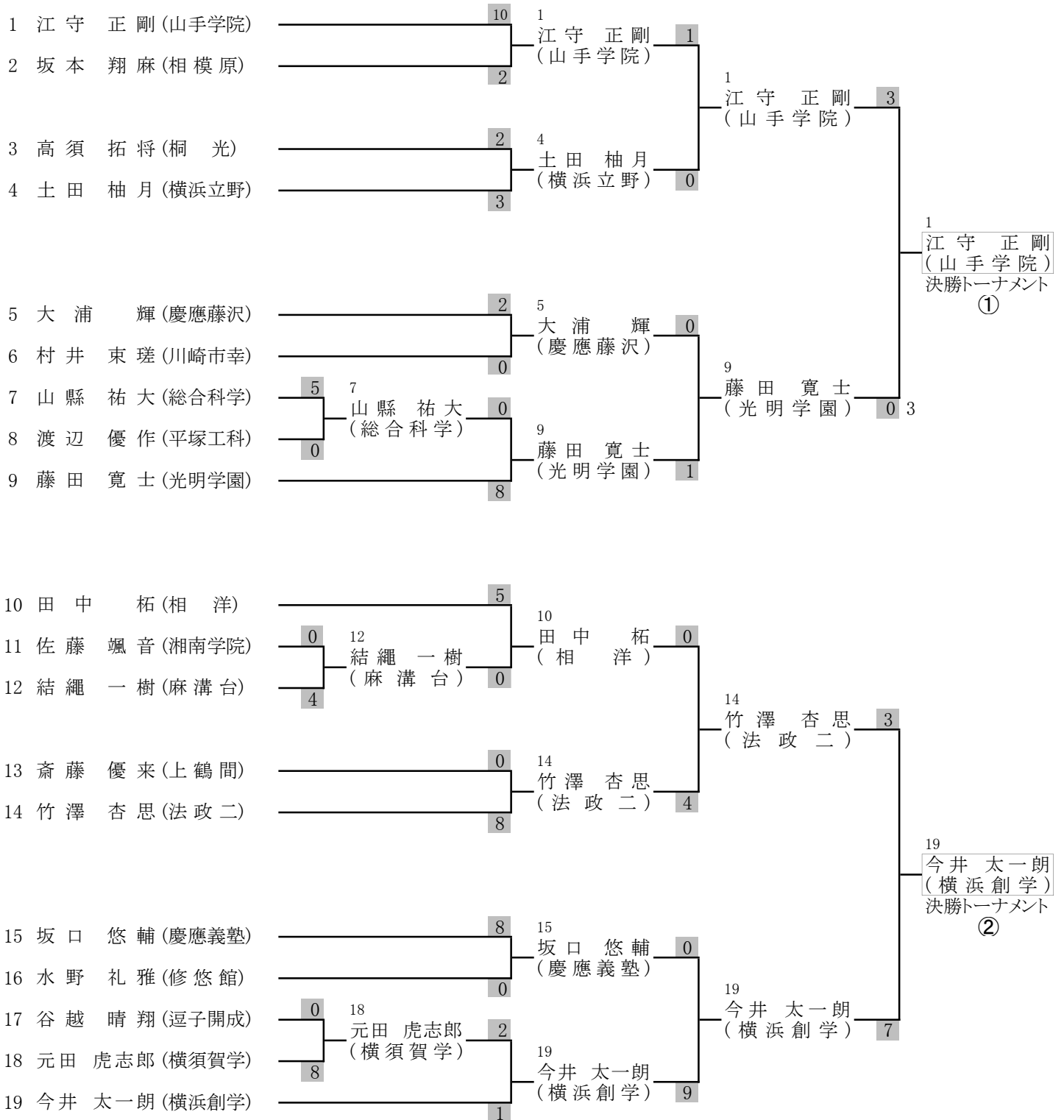

男子個人組手競技 ②

令和5年度 関東予選大会  
令和5年5月3日(水)

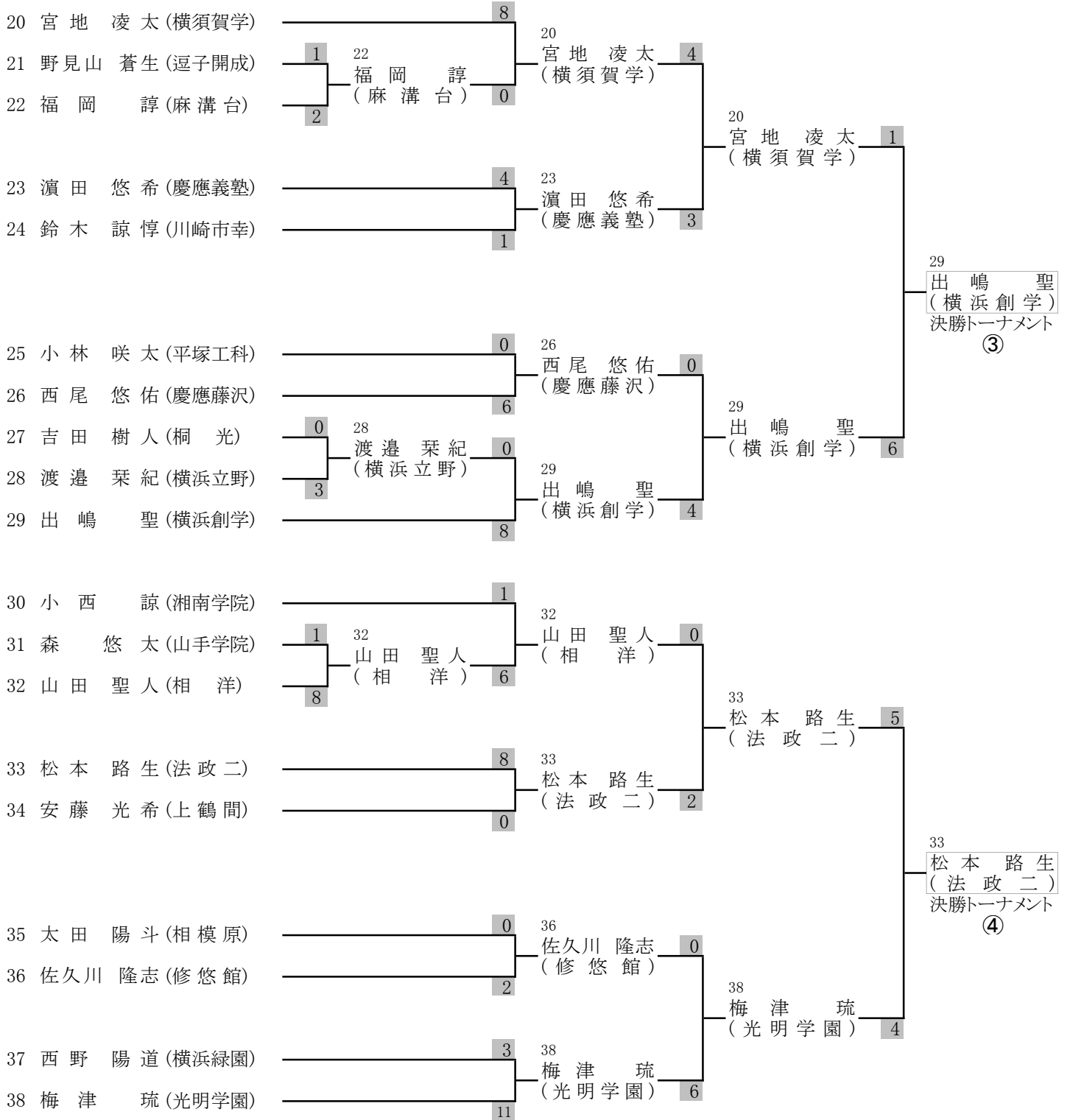



男子個人組手競技 ③

令和5年度 関東予選大会  
令和5年5月3日(水)

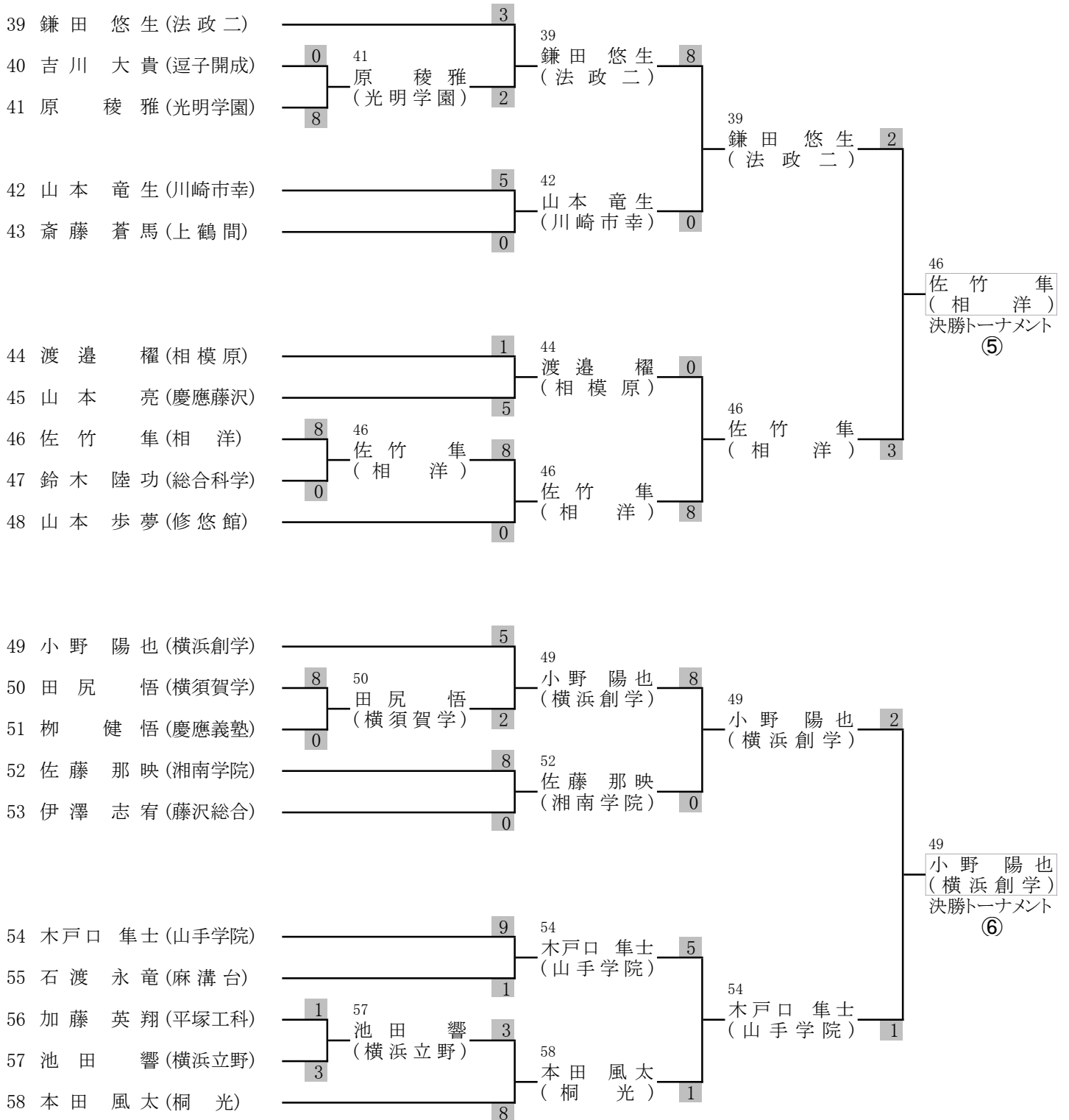

男子個人組手競技 ④

令和5年度 関東予選大会  
令和5年5月3日(水)

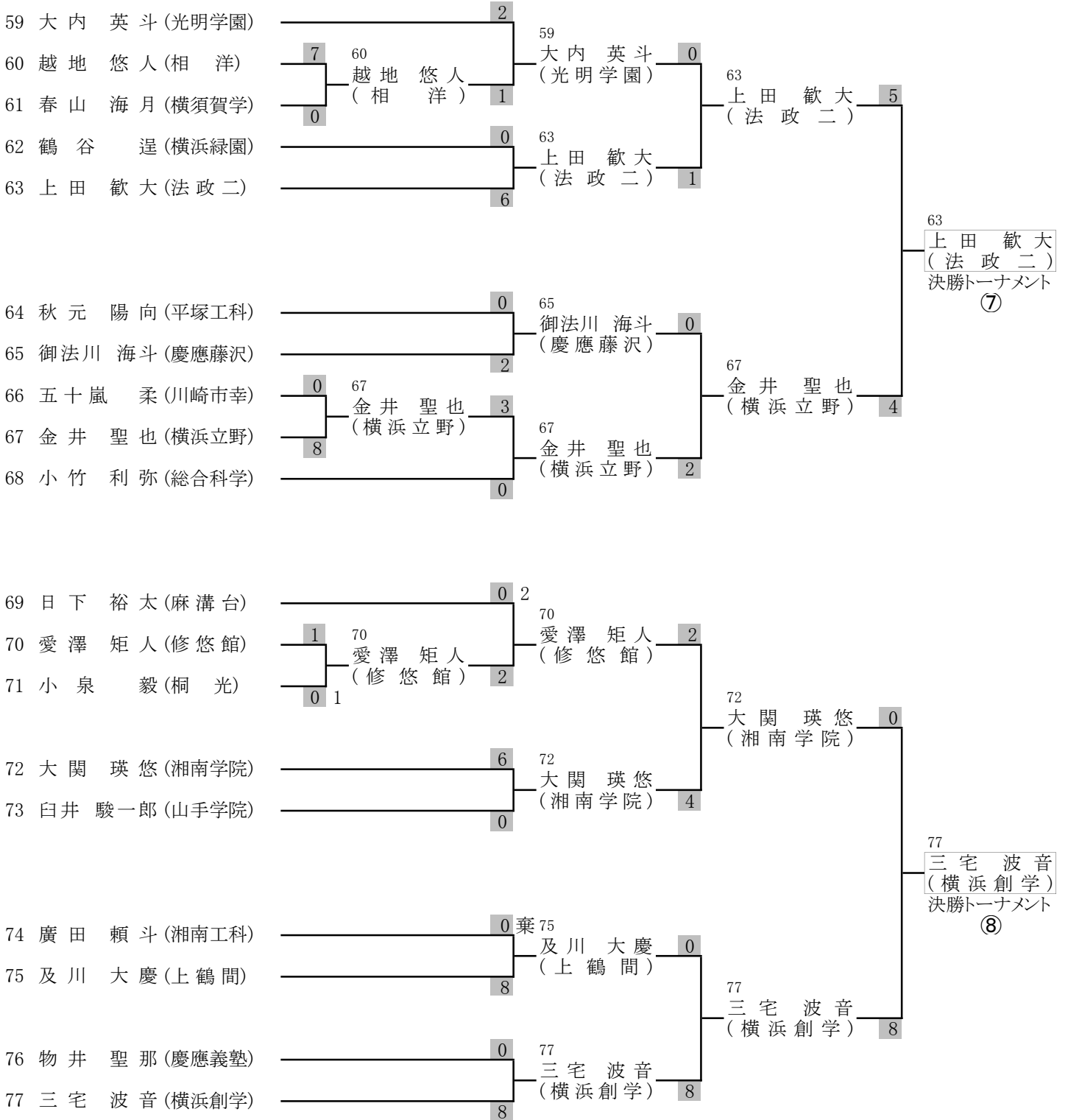

# 男子個人組手競技 決勝トーナメント

令和5年度 関東予選大会  
令和5年5月3日(水)

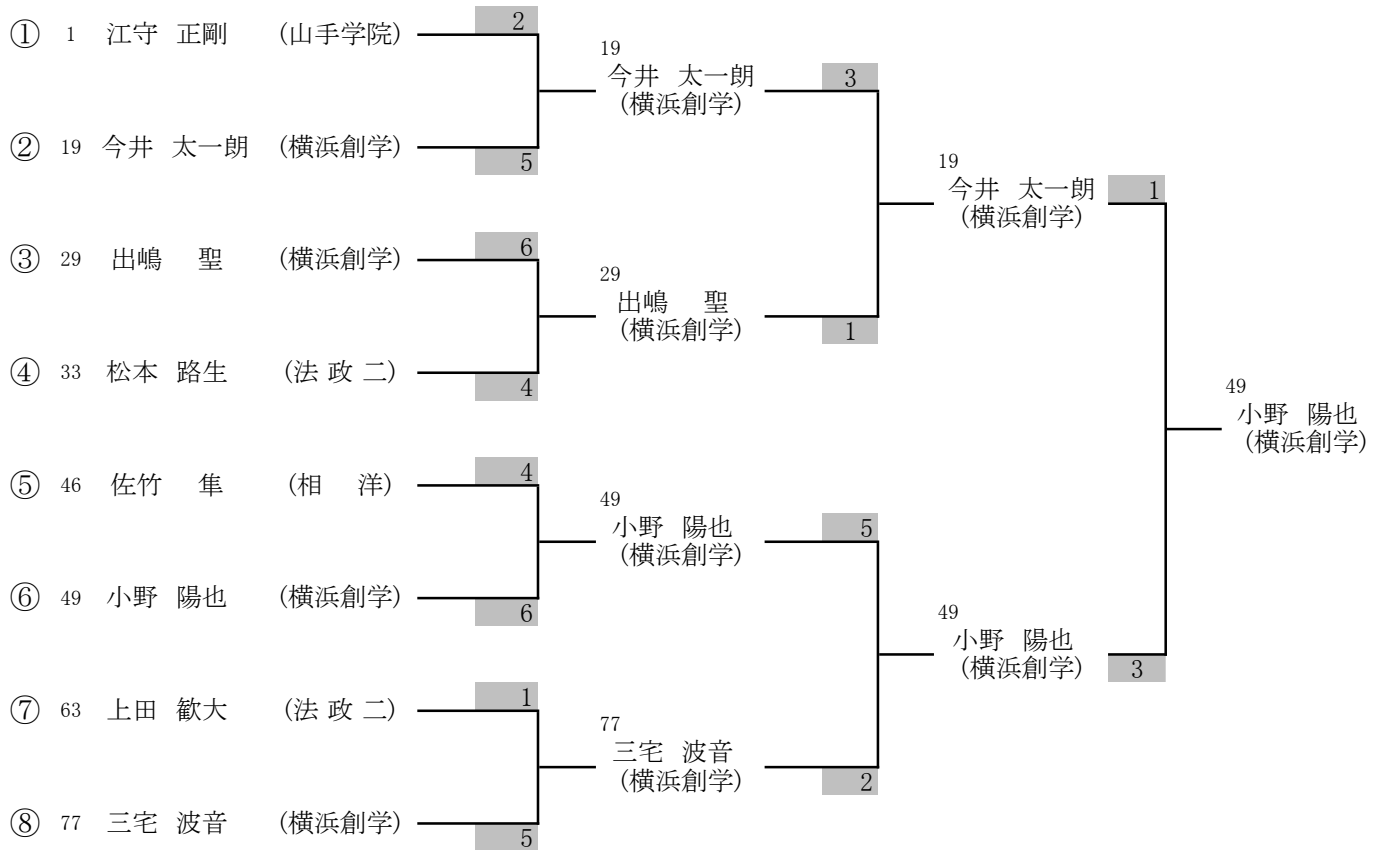

決勝 小野 陽也 (横浜創学) 3 - 1 今井 太一郎 (横浜創学)

準決勝 今井 太一郎 (横浜創学) 3 - 1 出嶋 聖 (横浜創学)

小野 陽也 (横浜創学) 5 - 2 三宅 波音 (横浜創学)

準々決勝 今井 太一郎 (横浜創学) 5 - 2 江守 正剛 (山手学院)

出嶋 聖 (横浜創学) 6 - 4 松本 路生 (法政二)

小野 陽也 (横浜創学) 6 - 4 佐竹 隼 (相洋)

三宅 波音 (横浜創学) 5 - 1 上田 歓大 (法政二)

優勝	横浜創学館高等学校	小野 陽也
準優勝	横浜創学館高等学校	今井 太一郎
3位	横浜創学館高等学校	出嶋 聖
3位	横浜創学館高等学校	三宅 波音
5位	山手学院高等学校	江守 正剛
5位	法政大学第二高等学校	松本 路生
5位	相洋高等学校	佐竹 隼
5位	法政大学第二高等学校	上田 歓大



# 女子個人形競技 決勝ラウンド

令和5年度 関東予選大会  
令和5年5月4日(木)

演武順	NO	選手名	学校名	形名	得点	順位
1	21	村田 果音	横浜立野	スーパーリンペイ	22.92	7
2	35	平島 夏帆	横浜創学	ゴジュッシホウシヨウ	23.80	4
3	11	池田 奈菜海	横浜創学	ガンガク	25.72	1
4	46	樋口 侑香	横須賀学	チャタンヤラ・クーシャンクー	25.32	2
5	28	金谷 怜実	相洋	ガンガク	22.26	8
6	40	出嶋 美月	横浜創学	チャタンヤラ・クーシャンクー	23.60	5
7	18	島 梨々紗	湘南学院	チャタンヤラ・クーシャンクー	24.68	3
8	4	中澤 ひなた	法政二	スーパーリンペイ	23.42	6

※演武順は抽選

優勝	横浜創学館高等学校	池田 奈菜海
準優勝	横須賀学院高等学校	樋口 侑香
3位	湘南学院高等学校	島 梨々紗
4位	横浜創学館高等学校	平島 夏帆
5位	横浜創学館高等学校	出嶋 美月
6位	法政大学第二高等学校	中澤 ひなた
7位	県立横浜立野高等学校	村田 果音
8位	相洋高等学校	金谷 怜実

# 女子団体組手競技の部

令和5年度 関東大会予選大会  
令和5年5月4日(木)

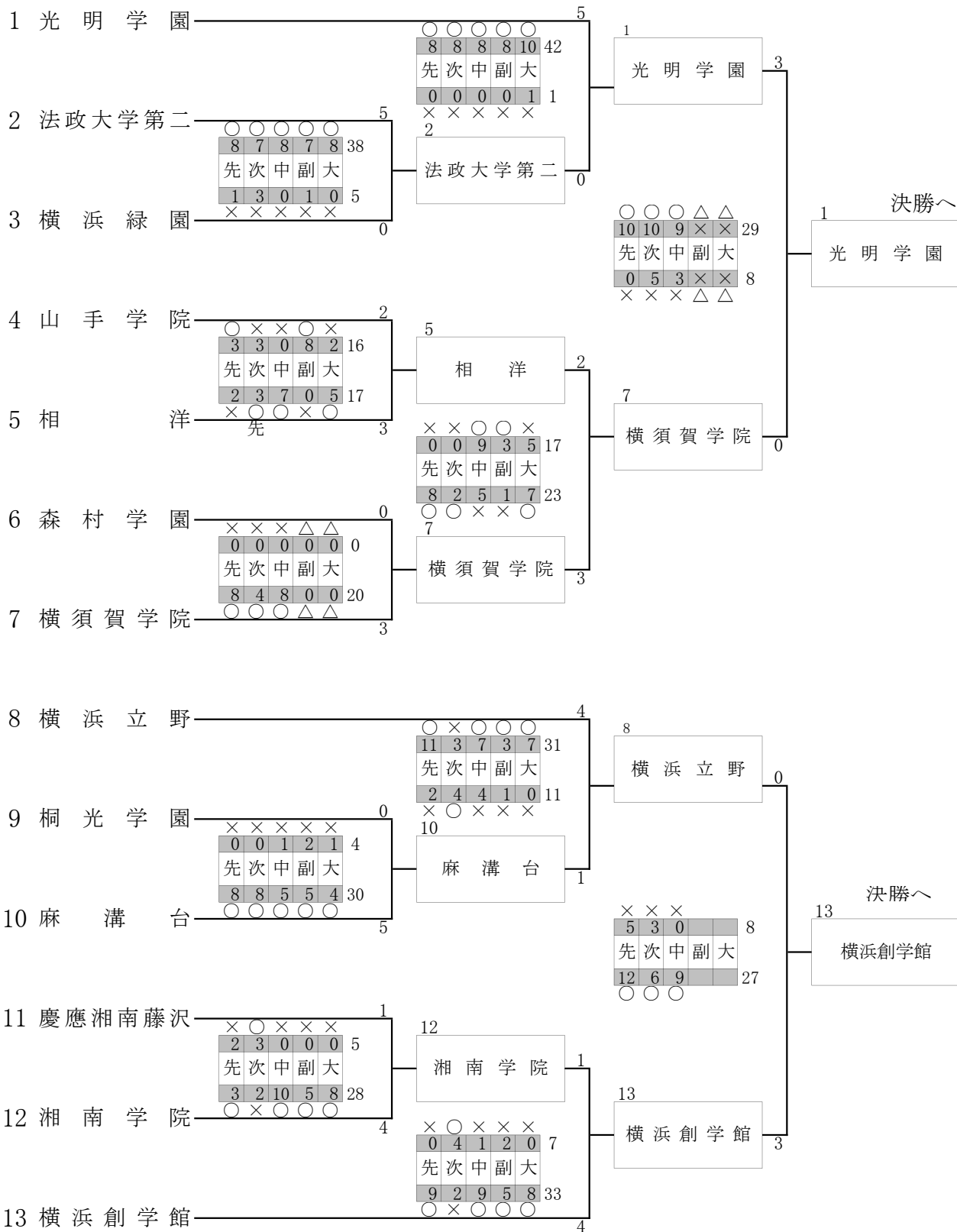

# 女子団体組手競技決勝

令和5年度 関東大会予選大会  
令和5年5月4日(木)

1 光明学園						2
	○	×	○	×	×	2
	鈴木	久保	渡辺	林	松原	
	11	5	10	0	2	28
	先	次	中	副	大	
	2	6	0	8	6	22
	古屋	佐野	安田	西田	直江	
	×	○	×	○	○	3
13 横浜創学館						3

決勝 13 横浜創学館 3 — 2 光明学園 1

先鋒	古屋	2	—	11	鈴木
次鋒	佐野	6	—	5	久保
中堅	安田	0	—	10	渡辺
副将	西田	8	—	0	林
大将	直江	6	—	2	松原

参考順位 横須賀学院 3 — 1 横浜立野

準決勝 光明学園 3 — 0 横須賀学院

横浜創学館 3 — 0 横浜立野

準々決勝 光明学園 5 — 0 法政大学第二

横須賀学院 3 — 2 相洋

横浜立野 4 — 1 麻溝台

横浜創学館 4 — 1 湘南学院

優勝	横浜創学館高等学校	・・・2年連続 9回目
準優勝	光明学園相模原高等学校	
3位	横須賀学院高等学校	
3位	県立横浜立野高等学校	
5位	法政大学第二高等学校	
5位	相洋高等学校	
5位	県立麻溝台高等学校	
5位	湘南学院高等学校	





# 男子個人形競技 決勝ラウンド

令和5年度 関東予選大会  
令和5年5月4日(木)

演武順	NO	選手名	学校名	形名	得点	順位
1	53	石川 大雅	横浜創学	ガンガク	26.98	2
2	9	岡島 賢	光明学園	ウンスー	21.80	8
3	20	山田 聖人	相洋	ウンスー	22.26	7
4	48	大関 瑛悠	湘南学院	ウンスー	23.46	6
5	31	仲間 浩人	横浜創学	ゴジュッシホウショウ	24.74	4
6	15	小瀧 一虎	横浜創学	ウンスー	25.66	3
7	13	栗城 虹翼	横浜創学	ガンガク	27.34	1
8	40	物井 聖那	慶應義塾	アーナン	24.66	5

※演武順は抽選

優勝	横浜創学館高等学校	栗城 虹翼
準優勝	横浜創学館高等学校	石川 大雅
3位	横浜創学館高等学校	小瀧 一虎
4位	横浜創学館高等学校	仲間 浩人
5位	慶應義塾高等学校	物井 聖那
6位	湘南学院高等学校	大関 瑛悠
7位	相洋高等学校	山田 聖人
8位	光明学園 相模原高等学校	岡島 賢



男子団体組手競技の部②

令和5年度 関東大会予選大会  
令和5年5月4日(木)

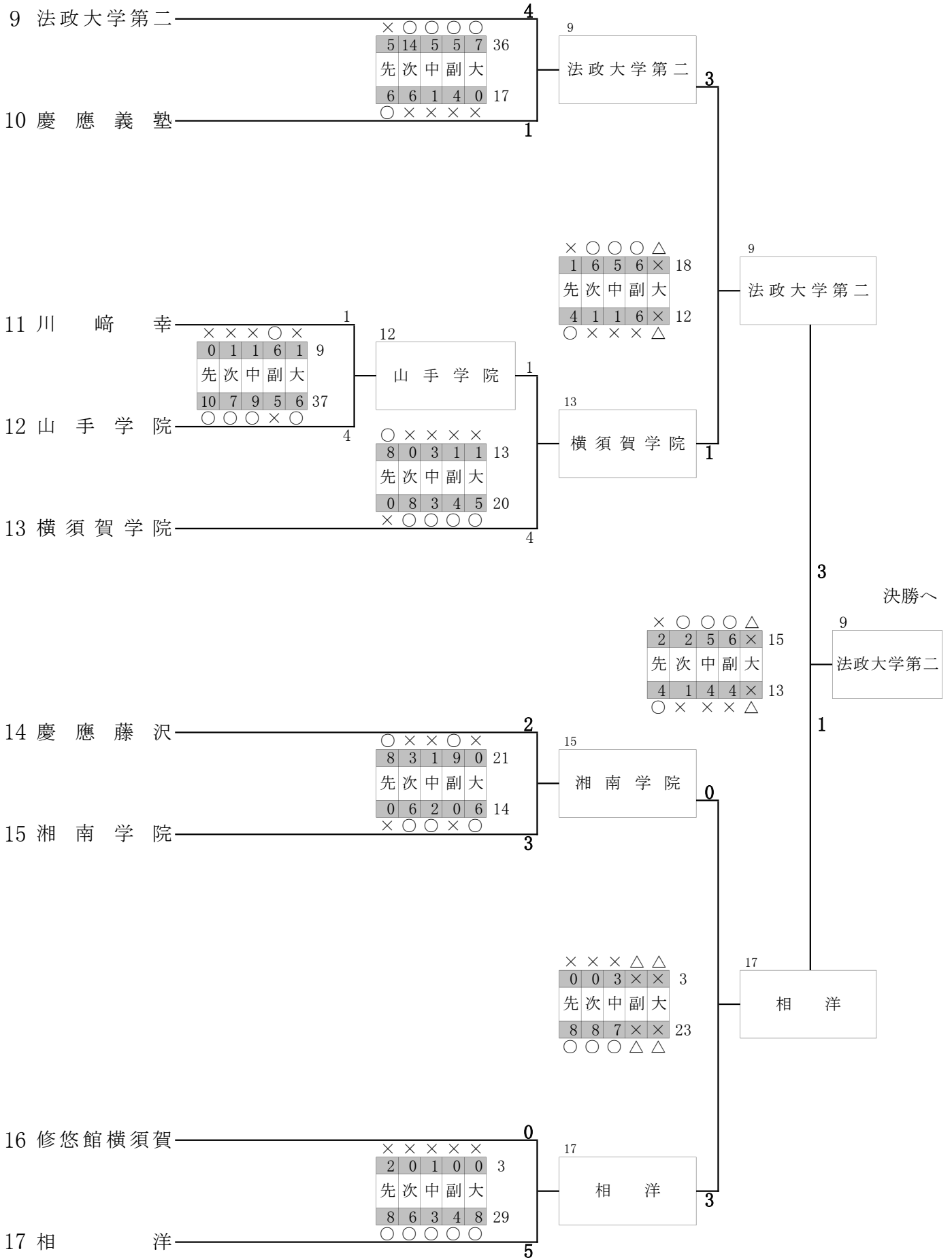

1 光明学園						2	
	×	○	○	×	△	2	
	草野	原	藤田	梅津	大内		
	3	9	7	2	2	23	総得点差
	先	次	中	副	大		
	5	1	3	7	2	18	
	上	岩	鎌	竹	松		
	田	崎	田	澤	本		
	○	×	×	○	△	2	
9 法政大学第二						2	1 光明学園

決勝 光明学園 2 — 2 法政大学第二

総得点差

先鋒	草野	3	—	5	上田
次鋒	原	9	—	1	岩崎
中堅	藤田	7	—	3	鎌田
副将	梅津	2	—	7	竹澤
大将	大内	2	—	2	松本

参考順位 横浜創学館 3 — 1 相洋

準決勝 光明学園 3 — 2 横浜創学館

法政大学第二 3 — 1 相洋

準々決勝 光明学園 3 — 0 麻溝台

横浜創学館 3 — 0 横浜立野

法政大学第二 3 — 1 横須賀学院

相洋 3 — 0 湘南学院

優勝	光明学園 相模原高等学校	… 3年ぶり 10回目
準優勝	法政大学第二高等学校	
3位	横浜創学館高等学校	
3位	相洋高等学校	
5位	県立麻溝台高等学校	
5位	県立横浜立野高等学校	
5位	横須賀学院高等学校	
5位	湘南学院高等学校	